

Catalogue 2024 - France







Catalogue 2024 - France

Fitt, groupe international de premier plan fondé en Italie en 1969 – aujourd'hui « société benefit » – est pionnier dans la production et le développement de solutions hautement innovantes pour le passage des fluides à usage domestique, professionnel et industriel.

Flowing Forward

La mission du groupe FITT est d'améliorer les performances de ses clients en fournissant des tubes et des systèmes pour le transport de substances liquides, gazeuses et solides, avec des produits à la pointe de la technologie, du design et de la durabilité.

Une histoire en devenir

FITT, dirigée aujourd'hui par Alessandro Mezzalana, a été fondée en 1969 par son père Rinaldo. Avec son siège à Sandrigo, dans la province de Vicence (Italie), FITT - référence internationale dans son secteur - dispose aujourd'hui de 10 sites de production en Europe, 5 filiales commerciales et 13 centres logistiques en Europe et dans le monde.

FITT SOLUTIONS



Gardening
Solutions



Industrial
Solutions



Marine
Solutions



Food & Beverage
Solutions

Innovation et technologie d'avant-garde

FITT croit fermement au principe de l'Innovation Ouverte et collabore avec un réseau international de partenaires, d'universités et de centres de recherche. Elle s'appuie sur des organisations externes pour valider les protocoles et les tests de qualité et pour cartographier l'impact environnemental de ses produits.

Production et logistique multi-usines

Une logistique automatisée, agile, personnalisée, capable de s'adapter aux exigences des différents canaux de vente des principaux clients avec un service qui fournit à la fois des services centraux et le point de vente individuel, jusqu'au particulier qui achète en ligne. Le réseau des centres logistiques de FITT, stratégiquement situés dans toute l'Europe, permet une livraison en 48/72 heures sur les principaux marchés européens.

FITT Solutions

FITT développe des solutions de pointe pour le transport des fluides, garantissant fiabilité, sécurité, performance et facilité d'emploi, applicables à 9 unités commerciales dédiées et spécialisées.



Building
Solutions



Pool & SPA
Solutions



Ventilation
Solution



Agriculture
Solutions



Infrastructure
Solutions

« notre mission : contribuer à faire de ce monde un monde meilleur, pour nous et pour les générations à venir »

Alessandro Mezzalira
Directeur général

THE RESPONSIBLE FLOW : LA STRATÉGIE DE FITT D'ICI 2030 EN MATIÈRE DE DÉVELOPPEMENT DURABLE

Le parcours de FITT

Pour FITT, être une entreprise responsable signifie transformer son modèle économique pour atteindre un équilibre idéal dans le but de **créer de la valeur économique tout en améliorant l'environnement et la vie des personnes.**

FITT est une « **Société Benefit** » et, dans ses statuts, elle ajoute à l'objectif de recherche du profit, l'engagement public et officiel d'avoir un impact positif sur la société et la biosphère en opérant de manière responsable et transparente.

Responsabilité d'entreprise

FITT s'engage à fabriquer des produits de pointe, offrant à ses clients les meilleures technologies dans le domaine de la conduction des fluides. En investissant dans l'innovation, en mesurant scientifiquement l'impact de ses produits et en adoptant une approche de la chaîne d'approvisionnement qui vise à minimiser les effets négatifs tout au long du cycle de vie du produit, FITT peut créer un modèle d'entreprise de plus en plus durable.

LES 7 OBJECTIFS CHOISI PAR FITT





Environnement :

FITT est engagée sur deux fronts parallèles : l'efficacité éco-durable des processus - émissions de CO₂e, énergie, eau et déchets - et le développement de produits éco-responsables.

Dans le domaine des processus, l'objectif le plus important est lié à la **décarbonisation** et vise à fixer des objectifs de **réduction des émissions de CO₂e** (scope 1-2-3) pour FITT GROUP d'ici 2025. Dans cet objectif, en 2023, FITT a commencé à mesurer son **empreinte carbone** conformément à l'inventaire des GES ISO 14064.

Dans le domaine du développement durable, l'objectif est d'atteindre d'ici 2025, un chiffre d'affaires de 10% de produits à plus faible impact, à -10% d'émissions de CO₂e par rapport à la version traditionnelle.

Social :

FITT est également engagée sur deux fronts complémentaires, l'un interne et l'autre externe. Le premier comprend **le bien être, inclusion et sécurité pour la FITT People**. Le second consiste dans le soutien d'initiatives sociales et environnementales, tant locales qu'internationales, principalement dans les domaines de la santé, des femmes, des jeunes et des handicapés, en créant des **partenariats avec les parties prenantes**.

Gouvernance :

Agir en tant qu'entreprise responsable en réécrivant un nouveau modèle de business sachant créer une valeur partagée, en contribuant à avoir un impact positif sur la vie des gens et sur l'environnement.



sommaire

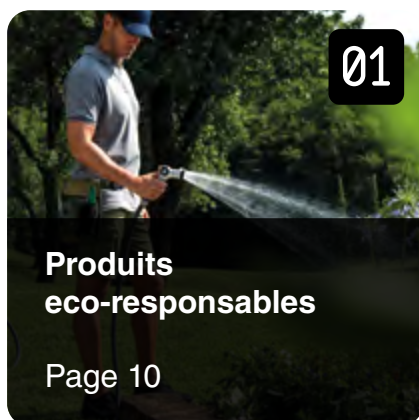

Produits eco-responsables

Page 10

THE RESPONSIBLE FLOW 2030.....	12
VOTRE CHOIX RESPONSABLE.....	14
FITT FORCE.....	16
FITT FREEL.....	22
FITT NTS ECO.....	26

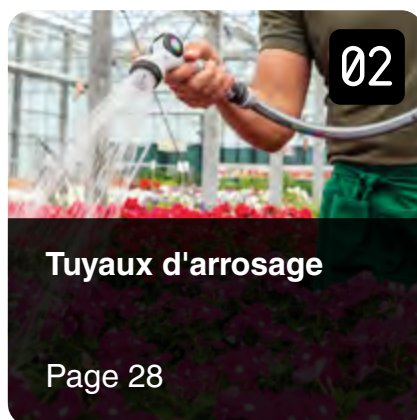

Tuyaux d'arrosage

Page 28

2.1 TUYAUX D'ARROSAGE À FAIBLE IMPACT CO2e	30
UN PAS DE PLUS VERS L'OBJECTIF THE RESPONSIBLE FLOW 2030.....	32
FITT NTS.....	34
2.2 TUYAUX D'ARROSAGE	40
FITT YOYO.....	42
FITT IKON.....	46
FITT NTS PROFESSIONAL.....	52
FITT FLORA.....	62
FITT PROFY.....	63
FITT DAISY.....	64
FITT MINT.....	65
FITT LILY.....	66
IDRO GREEN/IDRO YELLOW.....	67-68
FITT ECODROP.....	69
TUYAU TRI TUBE/TORSADÉ.....	70



Tuyaux techniques & système de vente

Page 72

FITT CRISTALLO EXTRA.....	74
FITT REFITTEX CRISTALLO.....	74
FITT ALIFLEX.....	75
TUYAU AGRICULTURE/INDUSTRIE.....	75
FITT COMBO DISPLAY.....	76
FITT SMART COMBO DISPLAY.....	80
PRODUITS POUR LE COMBO ET SMART COMBO DISPLAY.....	82
RACCORDS.....	84

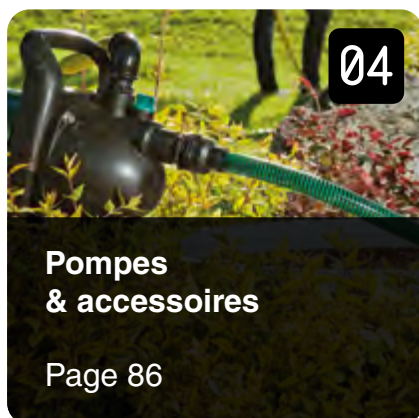

Pompes & accessoires

Page 86

POMPES "VIDE-CAVE".....	88
POMPES DE SURFACE.....	89
SURPRESSEUR.....	89
POMPE.....	90
ACCESSOIRES POUR POMPES.....	90
FITT ASPIRFLEX.....	91
FITT ASPIRFLEX PLUS.....	91
KIT ASPIRATION ET REFOULEMENT.....	92
RACCORDS.....	93
ACCESSOIRES D'ADAPTATION.....	94

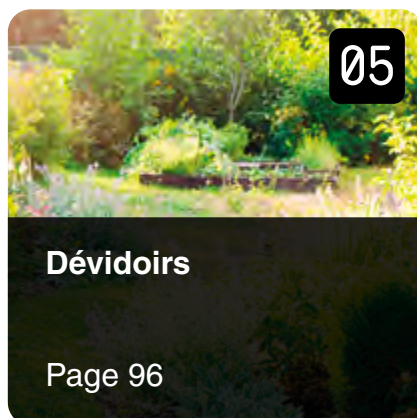

Dévidoirs

Page 96

SELLETTES.....	98
ENROULEURS AUTOMATIQUE.....	98
RACCORDEMENT POUR DÉVIDOIR.....	98
DÉVIDOIRS PORTABLES.....	99
DÉVIDOIRS ALU/PVC.....	99
DÉVIDOIRS MÉTAL PRO.....	100

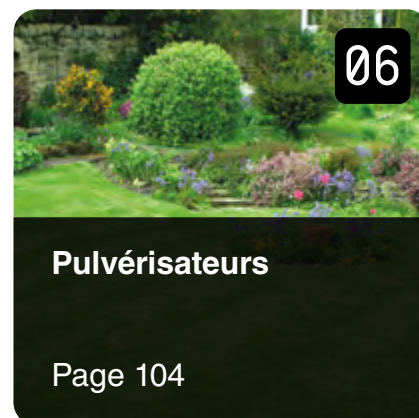

Pulvérisateurs

Page 104

PULVERISATEURS.....	106
ACCESSOIRES.....	109



07

Brumisation & douche de jardin

Page 110

BRUMISATEURS.....	112
KIT BRUMISATION.....	113
DOUCHE DE JARDIN.....	113



08

Programmation d'arrosage

Page 114

MINUTERIE.....	116
PROGRAMMATEURS NEZ DE ROBINET.....	116
VANNES PROGRAMMABLES.....	117
PROGRAMMATEURS ÉLECTRIQUES.....	117
VANNE ÉLECTRIQUE.....	118
CONNECTEUR ÉLECTRIQUE.....	118



09

Arrosage de surface plastique

Page 120

GAMME ÉCO.....	122
RACCORDS.....	123
JOINTS.....	126
KIT ET TERMINAUX.....	126
PISTOLET.....	127
ARROSEURS.....	129



10

Arrosage de surface laiton

Page 132

RACCORDS AUTOMATIQUES.....	134
RACCORDS CANNELÉS.....	136
RACCORDS EXPRESS.....	138
COLLIERS.....	138
JOINTS.....	139
ROBINETS ET VANNES.....	140
RACCORDS CUVES.....	141



11

Arrosage goutte à goutte

Page 142

TUYAUX & KIT.....	144
RACCORDS & ACCESSOIRES.....	145
GOUTTEURS.....	148
MICRO ASPERSEURS & ACCESSOIRES.....	149



12

Arrosage enterré

Page 152

TUBE POLYÉTHYLÈNE.....	154
REGARDS.....	154
BOUCHE D'ARROSAGE.....	154
CLAPET VANNE PLASTIQUE.....	155
CLÉ DE BRANCHEMENT.....	155
RACCORDS POLYPROPYLENE.....	155
RACCORDS PVC.....	156
TUYÈRES - TURBINES.....	159
ARROSEURS.....	161
COLLIERS DE PRISE EN CHARGE.....	162
RACCORDS À COMPRESSION.....	163
MERCHANDISING (TECHNO).....	170

produits eco-responsables

THE RESPONSIBLE FLOW 2030.....	12	FITT FREEL.....	22
VOTRE CHOIX RESPONSABLE.....	14	FITT NTS ECO.....	26
FITT FORCE.....	16		



the responsible flow 2030

The Responsible Flow est fondé sur les trois moteurs de durabilité identifiés par FITT : **innovation**, **transparence** et **interdépendance**.

Innovation

La capacité d'innovation de FITT a permis de lancer sur le marché européen en 2023 les premiers produits innovants certifiés comme ayant un impact environnemental moindre, entièrement compensés dans leurs phases de production.

fitt force

-43%

d'émissions de CO2e
(par rapport au tuyau FITT NTS actuel)

fitt freel

>30%

de plastique recyclé, muni de :

fitt force

-43%



d'émissions de CO2e
(par rapport au tuyau FITT NTS actuel)

fitt nts eco

-15%

d'émissions de CO2e
(par rapport au tuyau FITT NTS actuel)

Pour FITT, préserver la planète signifie réduire les émissions de CO2e de ses produits d'au moins 10% et compenser les émissions restantes de la phase de production, une priorité conforme à **The Responsible Flow 2030**.

Pour FITT, la limitation des émissions de CO2e est un engagement concret qui s'applique sur plusieurs fronts : la recherche de nouveaux matériaux, l'efficacité des lignes de production, l'utilisation d'énergie provenant de sources renouvelables, l'efficacité logistique et la réduction de l'encombrement du packaging.



Transparence

Grâce à l'**analyse du cycle de vie (ACV)**, FITT identifie et mesure les impacts environnementaux de ses produits les plus innovants, de l'approvisionnement en matières premières à leur élimination.

Conformément à sa stratégie de développement durable, FITT publie sur **FITT.COM** l'ACV de FITT FORCE et FITT NTS ECO en communiquant leurs impacts de manière claire et transparente à toutes ses parties prenantes.



votre choix responsable

Achetez FITT Force, FITT Freel et FITT NTS Eco et contribuez ainsi à amener 80 000 litres d'eau potable à Madagascar.



Interdépendance

FITT, après avoir réduit l'impact environnemental de FITT Force et de FITT NTS Eco, compense les émissions de CO2e restantes en achetant des crédits carbone du projet **Water is Life** en partenariat avec **WAMI Water**.

FITT conçoit et fabrique des tuyaux et des canalisations pour le transport de fluides, dont le principal est l'eau. Elle a donc choisi de soutenir le projet **Water is Life** pour garantir l'accès à cette ressource vitale, même dans les zones où elle n'est pas facile à trouver. L'objectif de **Water is Life** est d'alimenter en eau potable, sûre et propre, les familles qui vivent dans l'une des zones les plus pauvres de Madagascar.

LES IMPACTS POSITIFS DU PROJET

- 1 Aspect sanitaire**
Apporter de l'eau potable signifie donner de l'eau saine, ce qui diminue le risque de maladies infectieuses. La pollution de l'eau est la première cause de mortalité infantile en Afrique.
- 2 Aspect environnemental**
Les femmes et les enfants brûlent tout ce qu'ils trouvent pour stériliser l'eau. Apporter de l'eau potable au village, c'est éviter l'émission de CO2e dans l'atmosphère.
- 3 Aspect social**
En apportant de l'eau potable, les enfants peuvent aller à l'école et les mères peuvent soutenir activement leur famille.

Crédits carbone certifiés par **Gold Standard**



fitt force



Le tuyau d'arrosage responsable.

Léger, résistant et compact.

-43%

D'ÉMISSIONS DE CO₂e



Pourcentage d'émissions d'équivalent CO₂ d'un mètre de tuyau FITT Force par rapport à un mètre de tuyau FITT NTS actuel.

Analyse du cycle de vie selon UNI EN ISO 14040 & UNI EN ISO 14044.

FITT Force a été développé selon les lignes directrices de FITT en matière d'éco-conception : **performances, circularité et réduction.**

FITT Force associe une **technologie innovante** qui garantit une haute résistance aux différentes contraintes, combinée à une légèreté exceptionnelle, à des matériaux très évolués : le produit est ainsi **extrêmement compact et donc facile à utiliser, même dans les situations les plus extrêmes.** Le produit convient aussi bien à une **utilisation intensive, parfait dans les grands jardins et les activités d'irrigation, qu'à une utilisation quotidienne** dans le cadre des activités domestiques.

POURQUOI L'ACHETER ?

- **PRODUIT DURABLE** car il **réduit ses émissions de CO₂e de 43%**
- **2X PLUS LÉGER** qu'un tuyau en pvc classique
- **3X PLUS COMPACT** qu'un tuyau en pvc classique
- **RÉSISTANT et DURABLE** dans le temps
- **ORGANISATION et OPTIMISATION** de l'espace sur le point de vente

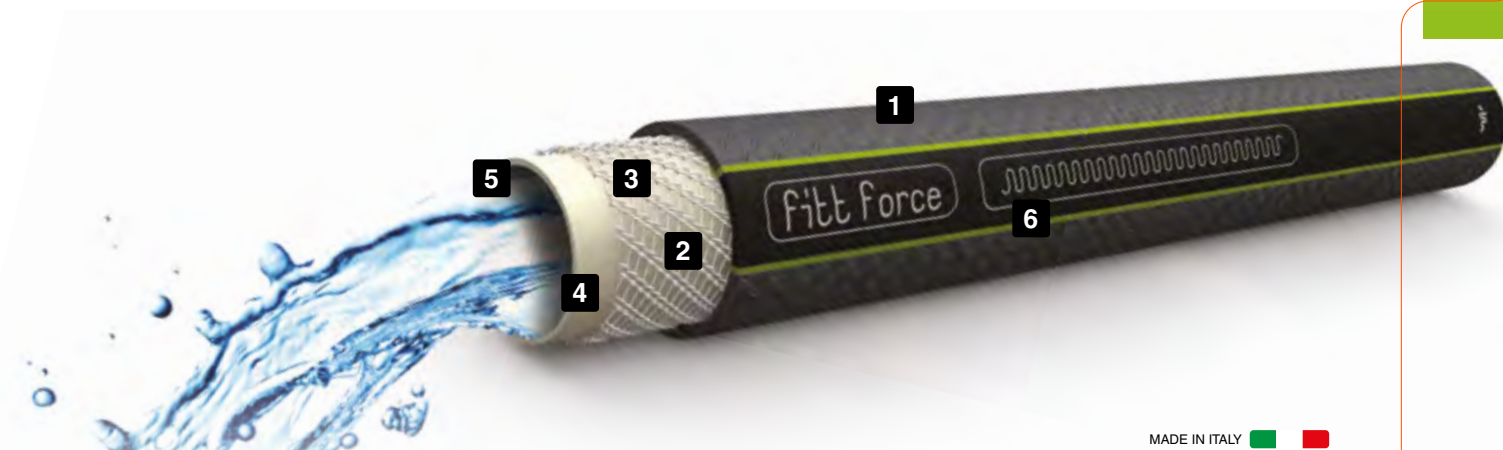

MADE IN ITALY

TECHNOLOGIES



1. Revêtement avec une technologie à haute ténacité (HDT) résistant à l'abrasion et aux perforations.



2. La technologie exclusive de la maille NTS offre une grande malléabilité et empêche la formation de noeuds et de torsions pour garantir un débit d'eau constant.

3. Couche de renforcement composée de fibres à haute ténacité pour résister aux pressions allant jusqu'à 20 bar.

4. Absence de PVC, phtalates et plomb.

5. Sous-couche ultra souple pour une manipulation extrême et une grande flexibilité même à basse température (-40°C).

6. Parfait en toute saison : -40° +80°C.

CARACTÉRISTIQUES



PAS DE NOEUDS



NE SE TORD PAS



ULTRA FLEXIBLE AUX BASSES TEMPÉRATURES



FACILE À UTILISER



100% RÉSIDANT AUX FUITES

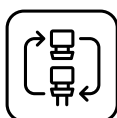

COMPATIBLE AVEC LES RACCORDS STANDARDS



ADAPTÉ AU DÉVIDOIR



FACILE À RANGER



RÉSISTANT AUX ABRASIONS ET AUX PERFORATIONS



ABSENCE DE PHTALATES FORMULE < 0,1%



PRESSION D'ÉCLATEMENT



PRESSION OPTIMALE

Le tuyau est plat et prend sa forme ronde classique pendant l'utilisation, lors de la mise en eau. Lorsque le débit d'eau s'arrête, ses dimensions reviennent à celles d'origine : l'eau s'écoule et le produit est immédiatement maniable, compact et facile à ranger.



REGARDER LA VIDÉO

Matériau Brevet EP 2032352 / Structure en instance

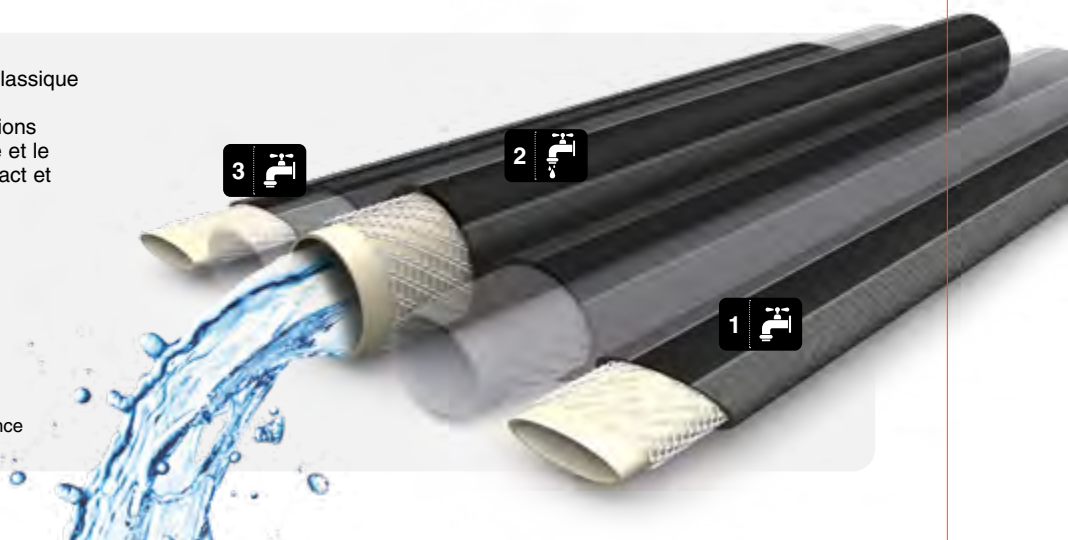

unité de vente

FITT FORCE BLEU



Ø int [mm]	Longueur [m]	Pression d'éclatement [bar]	Gencod
1/2" 12,5mm	15	20	8011963789941
1/2" 12,5mm	20	20	8011963789958
1/2" 12,5mm	30	20	8011963789972

FITT FORCE LIME



Ø int [mm]	Longueur [m]	Pression d'éclatement [bar]	Gencod
1/2" 12,5mm	15	20	8011963789996
1/2" 12,5mm	20	20	8011963790008
1/2" 12,5mm	30	20	8011963790022

FITT FORCE GRIS/LIME



Ø int [mm]	Longueur [m]	Pression d'éclatement [bar]	Gencod
3/4" 19mm*	25	20	8011963790084

(*) Sans lance

PRÉSENTOIR SUR DISPLAY

Ø int [mm]	Longueur [m]	Pression d'éclatement [bar]	1/4 de palette [pz]"	Display 1/4 palette [cm]	Palette 80x120cm [pz]"	Réf.	Gencod
1/2" 12,5mm	20	20	32	40x60x108	128	76525.16620.59059	8011963789958
1/2" 12,5mm	20	20	32	40x60x108	128	76525.16620.59096	8011963790008



CONDITIONNEMENT RÉASSORT EN CARTON

Ø int [mm]	Longueur [m]	Pression d'éclatement [bar]	Carton [pz]	Carton [cm]	Pallet 80x120cm [pz]	Réf.	Gencode
1/2" 12,5mm	15	20	8	40x59x25	128	76525.16615.59056	8011963789941
1/2" 12,5mm	20	20	8	40x59x25	128	76525.16620.59056	8011963789958
1/2" 12,5mm	30	20	4	40x59x17	96	76525.16630.59056	8011963789972
1/2" 12,5mm	15	20	8	40x59x25	128	76525.16615.59083	8011963789996
1/2" 12,5mm	20	20	8	40x59x25	128	76525.16620.59083	8011963790008
1/2" 12,5mm	30	20	4	40x59x17	96	76525.16630.59083	8011963790022
3/4" 19mm	25	20	4	40x59x25	64	76525.30625.59049	8011963790084

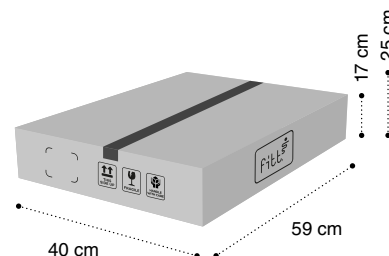

TECHNOLOGIE AVANCÉE, MÊME DANS LE PACKAGING

Conçu jusque dans les moindres détails pour mettre en valeur les caractéristiques du produit, le nouveau packaging **attire l'attention au premier coup d'œil** : il communique des informations claires et précises et souligne les **principaux avantages et bénéfices du produit**.

La structure innovante spécialement conçue pour FITT Force, enveloppe le produit et permet à l'utilisateur d'apprécier la texture et la haute qualité de construction du tuyau et de ses accessoires.



ACCESSOIRES

Boîte distributrice	Réf.	Désignation	Q.té	Gencode
	98.06881	Pistolet 4 jets	4	8011963786643
	98.06882	Lance réglable	10	8011963786650
	98.06898	Raccord stop 12,5 à 15mm	20	8011963787152
	98.06880	Réparateur 12,5 à 15mm	16	8011963786636

équipement fourni

LANCE ERGONOMIQUE COMPACTE : DESIGN 100% ITALIEN

Fabriquée en collaboration avec le **Centre Style MOMODESIGN*** pour atteindre un nouveau niveau d'élégance. Sa forme **compacte** et **ergonomique** est dessinée pour la rendre pratique et facile à manipuler. La buse de sortie d'eau à jet continu à débit abondant est réglable pour satisfaire toutes les exigences. Le revêtement en caoutchouc souple et la texture antidérapante garantissent un confort maximal, même avec les mains mouillées.



(*) Design factory
Dessin communautaire enregistré n° 8210983

RACCORDS FACILES À REMPLACER

Réalisés en matériau thermoplastique de très haute qualité et revêtement en caoutchouc souple pour une prise en main parfaite même avec les mains mouillées.

- HAUTES PERFORMANCES
- COLLIER ANTI-PLI
- FACILES À REMPLACER
- 100% ANTI-GOUTTES



Dessin communautaire enregistré 005213501-0001
Dessin international enregistré DM/102 999
Russian federation design enregistré 114079

matériel pour le point de vente

TOTEM

Un totem en carton, léger et polyvalent pour donner de la visibilité au produit de manière percutante. Idéal pour les têtes de gondole et les îlots promotionnels.

Dimensions : L57xH156cm
Réf. : 94.05519



PANNEAU POUR RAYON « TOUCH & FEEL »

Panneau avec des échantillons de tuyaux, à fixer au rayon, pour expliquer aux clients les caractéristiques du produit : une zone d'exposition avec la possibilité de toucher le produit.



Dimensions : L33xH18cm
Réf. : 92.03004

KAKÉMONO

Un matériau léger et pratique à suspendre sur en fond de rayon à l'aide d'un support magnétique pratique. Il permet de décrire les atouts principaux du produit.



Dimensions : L25xH60cm
Réf. : 94.05283

STOP RAYON

Un outil technique en carton «parlant», léger et polyvalent. Le stop rayon est idéal pour attirer l'attention du consommateur vers le rayon.

Dimensions :
zone graphique L13xH15cm
bande de fixation L8xH10,5cm
Réf. : 91.29895

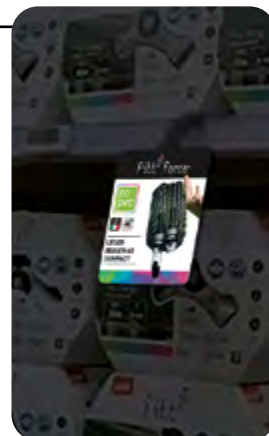

ACTIFS NUMÉRIQUES

Réseaux sociaux, images pour le site web, images pour le catalogue en ligne et hors ligne, vidéos de produits.



fitt freel



Le dévidoir responsable.

Le seul complet du tuyau innovant à haut débit, léger et compact.

>30%

DE PLASTIQUE RECYCLÉ

Dans la production, on utilise > 30% de polypropylène recyclé provenant de matières premières de qualité recyclées postindustrielles, conformément à la norme ISO 14021.

Muni de :

fitt force

-43%

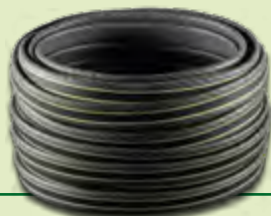

D'ÉMISSIONS DE CO2e

par rapport au tuyau FITT NTS actuel



FITT Freel est la solution de FITT conçue pour que le dévidoir, prêt à être connecté au robinet, et le tuyau innovant, compact et léger FITT Force **soient disponibles en une seule combinaison.**

Le dévidoir est doté à l'intérieur d'un **mécanisme dynamique**, spécialement conçu pour les tuyaux compacts et légers : l'**original Dynamic Tech - brevet en instance** - s'adapte en effet au volume du tuyau : si le tuyau est plein d'eau, il se restreint, si le tuyau est vide, il s'étire, et évite les goulots d'étranglement et les restrictions de débit. Le produit est indiqué aussi bien à une **utilisation intensive**, qu'à un **usage quotidien et domestique.**

POURQUOI L'ACHETER ?

- **PRODUIT DURABLE** car il utilise **30% de matière plastique provenant du recyclage**
Muni de FITT Force, **PRODUIT DURABLE** car il réduit de 43% ses émissions de CO2e
- **ULTRA LÉGER** par rapport aux autres dévidoirs qui accueillent un tuyau traditionnel en pvc
- **TRÈS COMPACT** par rapport aux autres dévidoirs qui accueillent un tuyau traditionnel en pvc
- Dessiné pour exploiter au mieux les caractéristiques de FITT Force

TECHNOLOGIE



1. Il contient à l'intérieur un mécanisme dynamique novateur qui facilite l'expansion du tuyau FITT FORCE compact et léger.

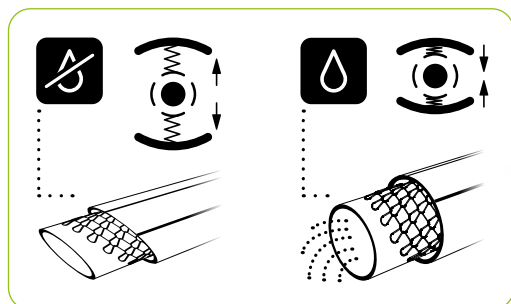
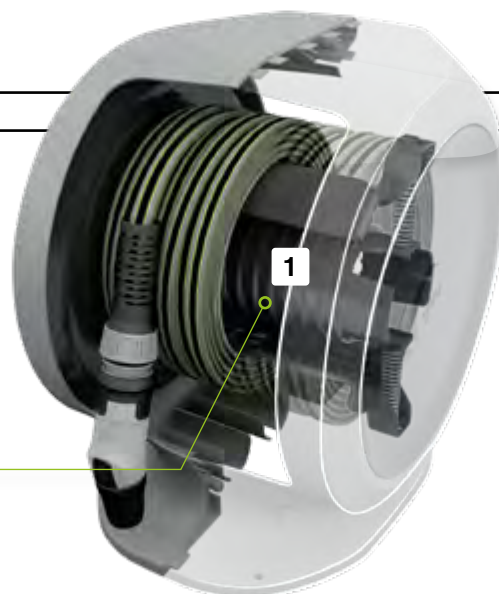

Lorsqu'il n'est pas utilisé, FITT Force est plat et parfaitement rangé sur le dévidoir. Lorsqu'on ouvre le robinet, le tuyau se remplit d'eau et assume sa forme classique ronde : le mécanisme **DYNAMIC TECH** accompagne l'extension du tuyau. Lorsqu'on referme le robinet, le tuyau redevient plat et le mécanisme retourne sur sa position initiale en maintenant FITT Force parfaitement rangé.

Design communautaire enregistré 9059512 / Structure brevet déposé

MADE IN ITALY

CARACTÉRISTIQUES

Kit complet prêt à l'emploi :

- 1 Tuyau FITT Force de 20m
- 4 Raccords
- 1 Lance
- 1 Adaptateur robinet

Kit raccords et lance positionné à l'intérieur, dans un logement dédié.

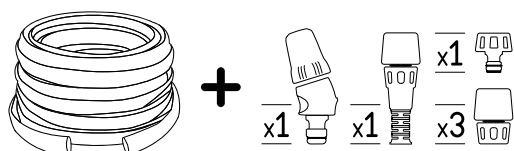

unité de vente

CONDITIONNEMENT RÉASSORT EN CARTON

Ø int [mm]	Longueur [m]	Pression d'éclatement [bar]	Carton 80x30x34cm [pz]	Pallet 80x120cm [pz]	Réf.	Gencode
1/2" 12,5mm	20	20	3	36	76525.16620.59061	8011963788883



PRÉSENTOIR SUR DISPLAY

Ø int [mm]	Longueur [m]	Pression d'éclatement [bar]	Display 80x60x112cm [pz]	Pallet 80x120cm [pz]	Réf.	Gencode
1/2" 12,5mm	20	20	18	36	76525.16620.59057	801193788883

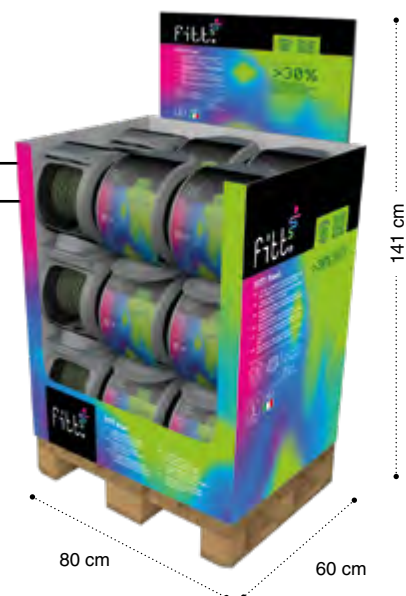

matériel pour le point de vente

TOTEM

Un totem en carton, léger et polyvalent pour donner de la visibilité au produit de manière percutante. Idéal pour les têtes de gondole et les îlots promotionnels.

Dimensions : L57xH156cm
Réf. : 94.05529



fitt nts eco



Le tuyau d'arrosage responsable.

L'union de l'innovation et de la durabilité avec la qualité NTS.

-15%

D'ÉMISSIONS DE CO2e

Pourcentage des émissions d'équivalent CO2 par rapport aux tuyaux FITT NTS actuels.

Analyse du cycle de vie selon UNI EN ISO 14040 & UNI EN ISO 14044.

Pour le tuyau 3/4" 19mm, le chiffre d'émission de CO2e est de -10% par rapport aux tuyaux FITT NTS actuels.

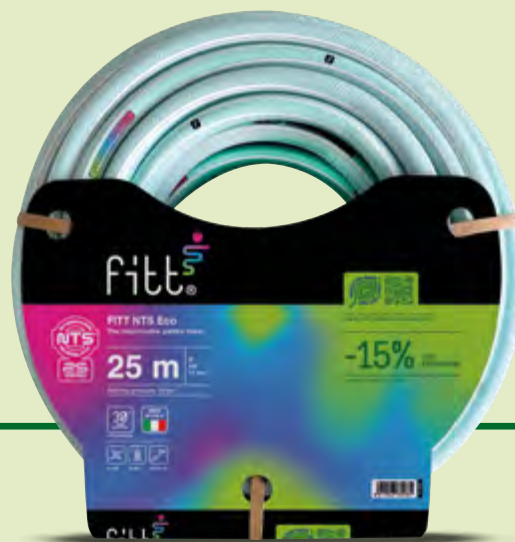

TECHNOLOGIE



1. Maille NTS

L'intérieur à 3 couches et avec maille NTS offre au tuyau, pendant son utilisation

- malléabilité
- absence de torsions
- absence de nœuds



2. Revêtement extérieur SKY TECH

La technologie SKY TECH, une fine couche de technopolymère, confère au tuyau

- résistance aux coupures et à l'abrasion
- glissement élevé

CARACTÉRISTIQUES



ABSENCE DE NOEUDS



ABSENCE DE TORSIONS



FACILE À UTILISER



RÉSISTANT AUX ABRASIONS ET AUX PERFORATIONS



GLISSEMENT ÉLEVÉ



RÉSISTANCE AUX COUPURES

FITT NTS Eco célèbre les **25 ans de l'introduction de la technologie No Torsion System** - l'original by FITT - et est le premier tuyau NTS à utiliser des matériaux innovants qui offrent une **plus grande malléabilité, élasticité et résistance aux températures extrêmes**, tout en utilisant **moins de matière première**.

POURQUOI L'ACHETER ?

- **PRODUIT DURABLE** car il **réduit ses émissions de CO2e de 15%**
- **PLUS LÉGER** par rapport aux autres tuyaux NTS
- **PERFORMANCES INALTÉRÉES** par rapport aux autres tuyaux NTS

fitt nts eco

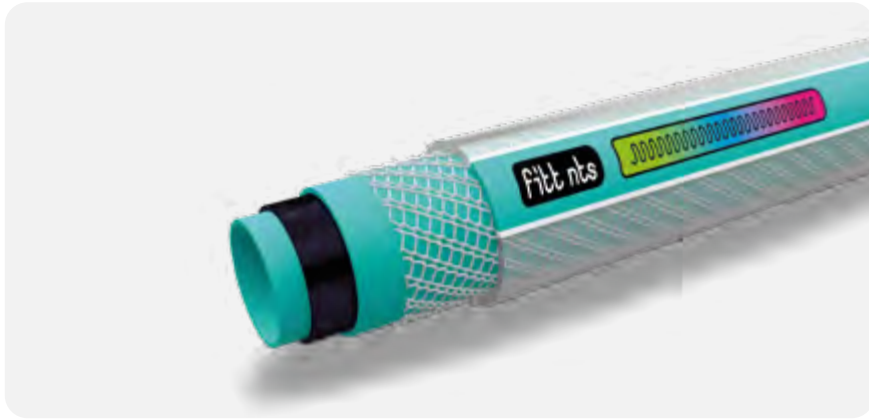

FITT NTS ECO est le nouveau tuyau d'arrosage conçu pour célébrer les 25 ans de NTS, l'original by FITT, la technologie qui a révolutionné le monde des tuyaux d'arrosage.

Structure : tuyau avec structure à 6 couches avec intérieur couleur aigue-marine, couche noire anti-algues, couche intermédiaire couleur aigue-marine, renfort textile NTS, revêtement extérieur transparent, film SKY TECH. L'esthétique et le design du tuyaux sont conformes à la gamme NTS actuelle.

Température d'utilisation : -20°C / +60°C



Conformément à REACH¹

Conformément à RoHS²

Sans HAP³

Absence de phtalates⁴
Formule < 0,1%



FCMs - Conforme au Règlement Européen 10/2011 pour le Simulant A

Design communautaire enregistré sous les numéros 4363919 et 4370542.



ANTI-ALGUES



ANTI UV



FLEXIBLE



ROBUSTE



-20/+60°C



GARANTIE 30 ANS

MADE IN ITALY

FITT NTS ECO

Ø int [mm]	Longueur [m]	Pression d'éclatement [bar]	Carton 40x40x50cm [pz]	Pallet 80x120cm [pz]	Réf.	Gencode
5/8" 15mm	25	23	4	48	76208.20625.59001	8011963789781
3/4" 19mm	25	20	2	24	76208.30625.59001	8011963789804



UNITÉ DE VENTE / PRÉSENTOIR SUR DISPLAY

Ø int [mm]	Longueur [m]	Pression d'éclatement [bar]	Display 40x80x105cm [pz]	Pallet 80x120cm [pz]	Réf.	Gencode
5/8" 15mm	25	23	16	48	76208.20625.59036	8011963789781

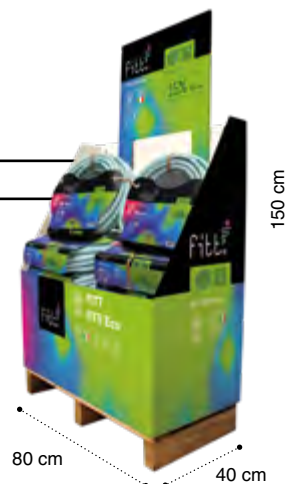

Légende Conformité Réglementation : 1. Règlement REACH (CE) n.1907/2006 / 2. Directive RoHS / 3. Règlement AfPS GS 2019:01 HAP - Catégorie 2 / 4. Sans phtalates (<0,1% poids/poids)



tuyaux d'arrosage



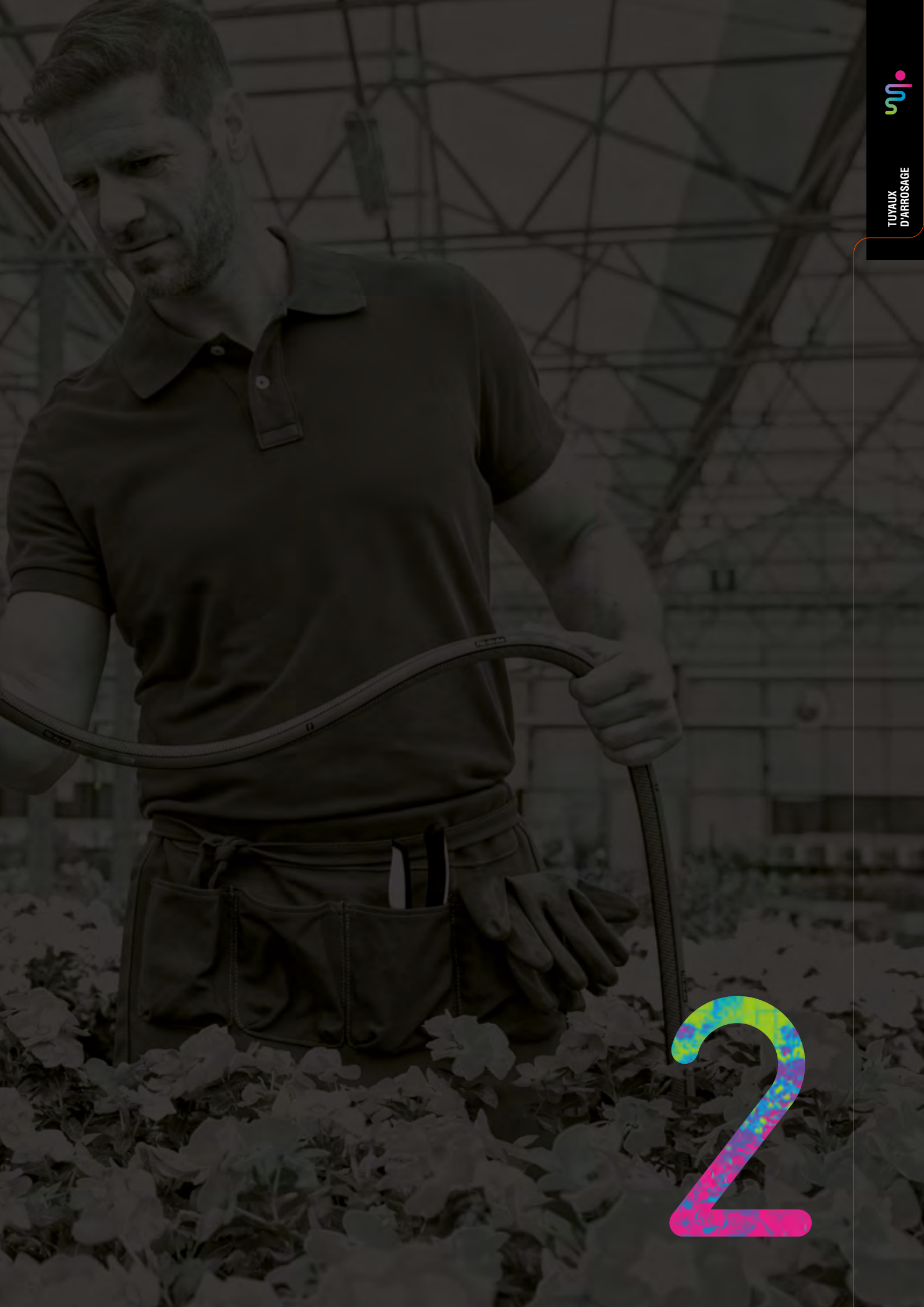

TUYAUX
D'ARROSAGE

2

Tuyaux d'arrosage à faible impact CO2e

Une gamme de tuyaux d'arrosage avec une communication transparente de leur impact environnemental au consommateur.

UN PAS DE PLUS VERS L'OBJECTIF THE RESPONSIBLE FLOW 2030.....	32	FITT NTS JEANS.....	37
FITT NTS.....	34	FITT NTS GREY.....	38
FITT NTS YELLOW.....	35	FITT NTS TOBBY.....	39
FITT NTS LIME.....	36		



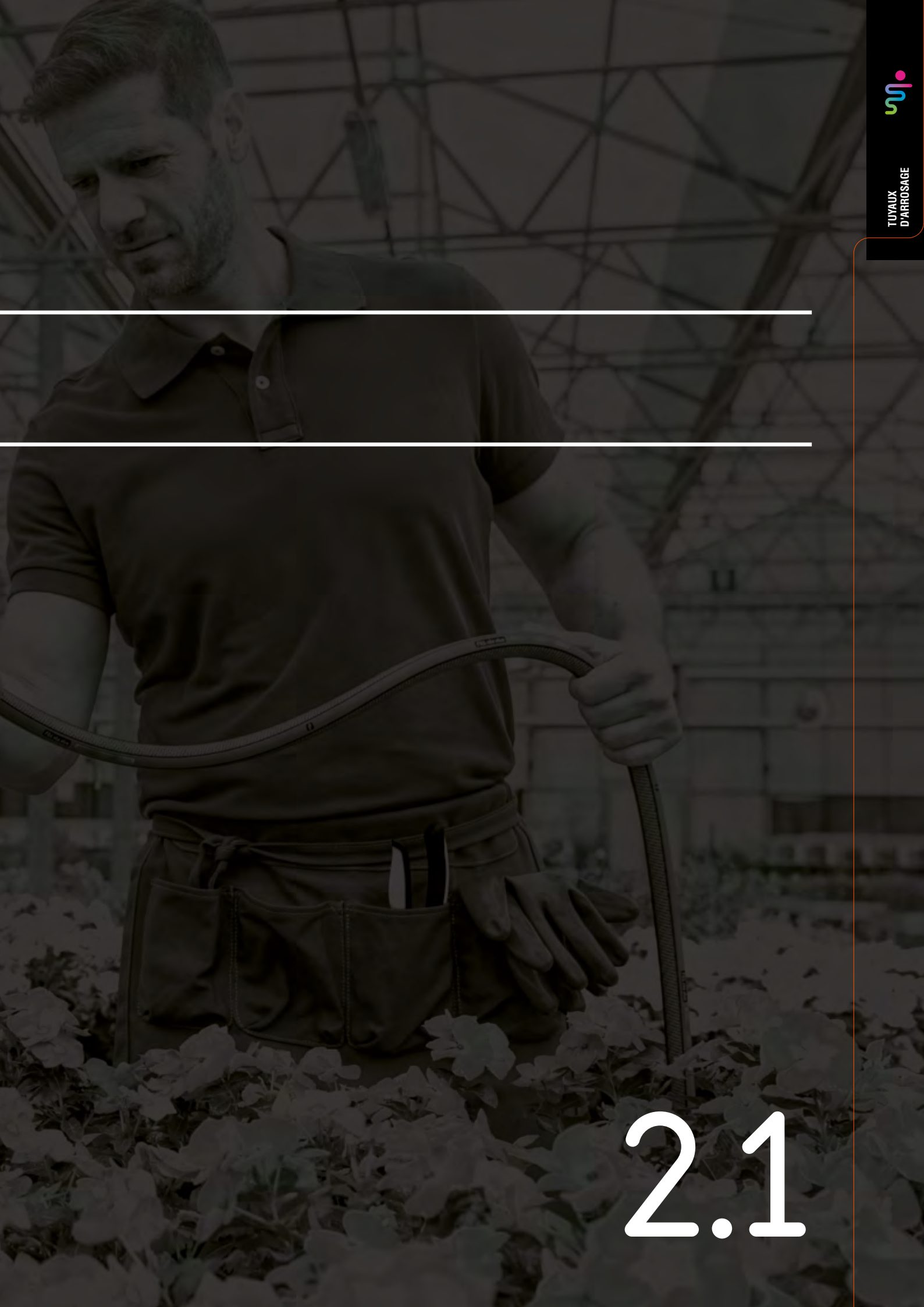

2.1

un pas de plus vers l'objectif the responsible flow 2030

L'engagement de FITT se poursuit avec la certification de l'empreinte carbone de ses produits.



Innovation

FITT étend l'engagement déclaré dans The Responsible Flow à d'autres produits en mesurant leur impact sur l'environnement.

Pour ce faire, le système ACV (Analyse du Cycle de Vie) est adopté, une méthode analytique internationalement reconnue et certifiée (UNI EN ISO 14040 et UNI EN ISO 14044).



UNI EN ISO 14040 - UNI EN ISO 14044

01. MESURER

Analyse du cycle de vie



Transparence

FITT a choisi non seulement de mesurer l'impact environnemental de ses produits, mais aussi de le communiquer de manière transparente à l'utilisateur final.

Le parcours commence avec la gamme FITT NTS avec l'objectif ambitieux de mesurer l'empreinte carbone de 50 % de ses produits d'ici 2025 et de 80 % d'ici 2030.

discover
my carbon
footprint*



02. CERTIFIER

Produits transparents

(*) Découvrez mon empreinte carbone



Le tuyau malléable, fluide et résistant pour une irrigation éco-durable.

Grâce à la maille **NTS**, unique et originale, FITT NTS est un tuyau qui offre une grande malléabilité, empêchant la formation de nœuds et de torsions et garantissant un flux d'eau constant.

La technologie **SKY TECH** augmente sa résistance aux coupures et à l'abrasion et rend le tuyau extrêmement souple et facile à utiliser, lui permettant de glisser sur toutes les surfaces et même dans les angles.



TECHNOLOGIE



1. Maille NTS

L'intérieur réalisé avec 3 épaisseurs et une maille NTS offre au tuyau.

- Malléabilité
- Absence de torsions
- Absence de nœuds



2. Revêtement SKY TECH

La technologie SKY TECH, revêtement extérieur avec une fine épaisseur de technopolymères, offre au tuyau.

- Résistance aux coupures et à l'abrasion
- Grande souplesse

CARACTÉRISTIQUES



ABSENCE
DE NOEUDS



ABSENCE
DE TORSIONS



FACILE
À UTILISER



RÉSISTANT AUX
ABRASIONS ET AUX
PERFORATIONS



GLISSEMENT
ÉLEVÉ



RÉSISTANCE
AUX COUPURES

fitt nts yellow



Tuyau d'arrosage jaune, souple et maniable.

Structure : Tuyau avec structure à 6 épaisseurs avec intérieur jaune, épaisseur noire anti-algue, épaisseur intermédiaire jaune, renfort textile NTS, revêtement extérieur transparent, pellicule SKY TECH avec formule spéciale anti-UV qui prévient le vieillissement du tuyau et lui confère une finition satinée particulière. L'esthétique du tuyau est rendue encore plus fascinante par le nouveau design.

Température d'utilisation : -20°C / +60°C



Conformément à REACH¹

Conformément à RoHS²

Sans HAP³

Absence de phtalates⁴
Formule < 0,1%



FCMs - Conforme au Règlement Européen 10/2011 pour le Simulant A

Design communautaire enregistré sous les numéros 4363919 et 4370542.

Emballage : design communautaire enregistré sous le numéro 002148239



ANTI-ALGUES



ANTI UV



FLEXIBLE



ROBUSTE



-20/+60°C



GARANTIE 30 ANS

FITT NTS YELLOW

Réf.	Désignation	PE [bar]	Gencod	PCB	Cdt. Palette
76198.20625.59001	Tuyau jaune Ø15mm / 25m	25	8011963762463	4	48
76198.20650.59001	Tuyau jaune Ø15mm / 50m	25	8011963762470	2	24
76198.30625.59001	Tuyau jaune Ø19mm / 25m	22	8011963762487	2	24
76198.30650.59000	Tuyau jaune Ø19mm / 50m	22	8011963762500	1	16



FITT NTS YELLOW KIT

Dans la version kit, le tuyau est équipé du nouveau set de raccord et de la lance soft-touch et une prise robinet 3/4".

Réf.	Désignation	PE [bar]	Gencod	PCB	Cdt. Palette
76198.20620.59088	Batterie jaune Ø15mm / 20m Raccords, nez et lance bi-matière	25	8011963786797	4	48



Légende Conformité Réglementation : 1. Règlement REACH (CE) n.1907/2006 / 2. Directive RoHS / 3. Règlement AfPS GS 2019:01 HAP - Catégorie 2 / 4. Sans phtalates (<0,1% poids/poids)

fitt nts lime

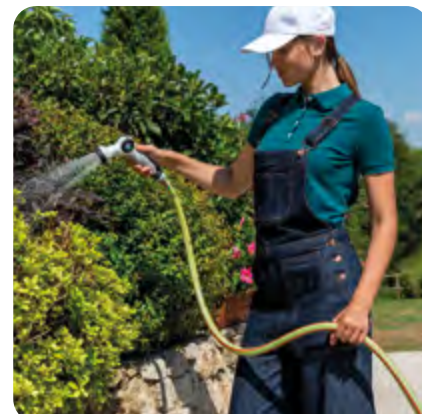
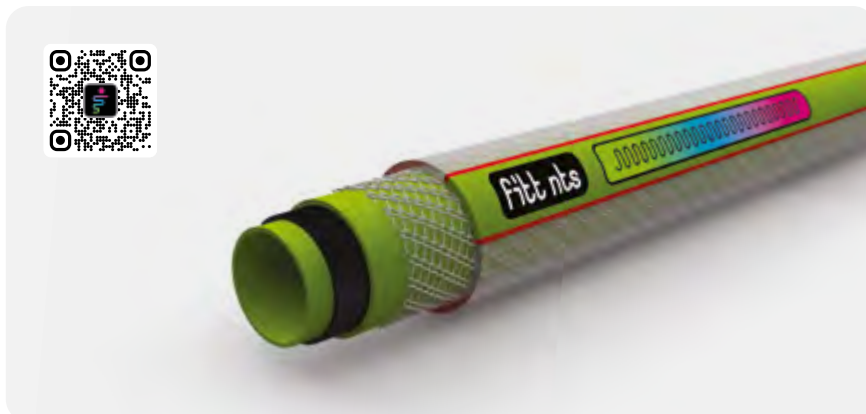

Tuyau d'arrosage rehaussé d'une originale et moderne couleur citron vert.

Structure : Tuyau avec structure à 6 épaisseurs avec intérieur citron vert, épaisseur noire anti-algue, épaisseur intermédiaire citron vert, renfort textile NTS, revêtement extérieur transparent, pellicule SKY TECH avec formule spéciale anti-UV qui prévient le vieillissement du tuyau et lui confère une finition satinée particulière.

L'esthétique du tuyau est rendue encore plus fascinante par le nouveau design.

Température d'utilisation : -20°C / +60°C



Conformément à REACH¹

Conformément à RoHS²

Sans HAP³

Absence de phtalates*
Formule < 0,1%



FCMs - Conforme au Règlement Européen 10/2011 pour le Simulant A

Design communautaire enregistré sous les numéros 4363919 et 4370542.

Emballage : design communautaire enregistré sous le numéro 002148239



ANTI-ALGUES



ANTI UV



FLEXIBLE



ROBUSTE



-20/+60°C



GARANTIE 30 ANS

FITT NTS LIME

Réf.	Désignation	PE [bar]	Gencod	PCB	Cdt. Palette
76195.20625.59001	Tuyau vert Ø15mm / 25m	25	8011963762081	4	48
76195.30625.59001	Tuyau vert Ø19mm / 25m	22	8011963762104	2	24



fitt nts grey

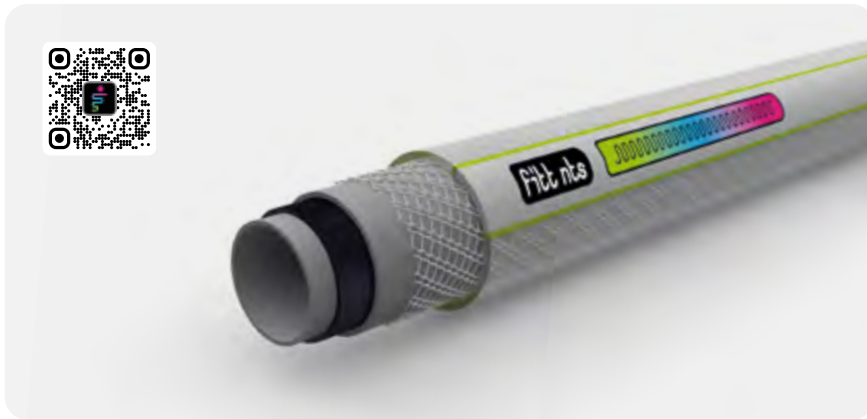

Tuyau d'arrosage souple et maniable pour un usage intensif, de couleur gris.

Structure : Tuyau avec structure à 6 couches avec intérieur grise, couche noire anti-algues, couche intermédiaire grise, renfort textile NTS, revêtement extérieur transparent, pellicule SKY TECH. L'esthétique du tuyau est encore plus attrayante grâce au nouveau design particulier.

Température d'utilisation : -20°C / +60°C



Conformément à **REACH**¹ Conformément à **RoHS**² Sans **HAP**³ **Absence de phtalates**⁴
Formule < 0,1%

FCMs - Conforme au Règlement Européen 10/2011 pour le Simulant A

Design communautaire enregistré sous les numéros 4363919 et 4370542.

Emballage : design communautaire enregistré sous le numéro 002148239



ANTI-ALGUES



ANTI UV



FLEXIBLE



ROBUSTE



-20/+60°C



GARANTIE
30 ANS

FITT NTS GREY

Réf.	Désignation	PE [bar]	Gencod	PCB	Cdt. Palette
76192.20625.59001	Tuyau gris Ø15mm / 25m	25	8011963769172	4	48
76192.20650.59001	Tuyau gris Ø15mm / 50m	25	8011963769189	2	24
76192.30625.59001	Tuyau gris Ø19mm / 25m	22	8011963769196	2	24
76192.30650.59000	Tuyau gris Ø19mm / 50m	22	8011963769691	1	16



Légende Conformité Réglementation : 1. Règlement REACH (CE) n.1907/2006 / 2. Directive RoHS / 3. Règlement AfPS GS 2019:01 HAP - Catégorie 2 / 4. Sans phtalates (<0,1% poids/poids)

fitt nts jeans

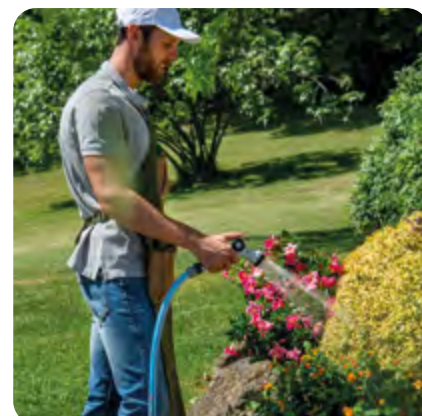
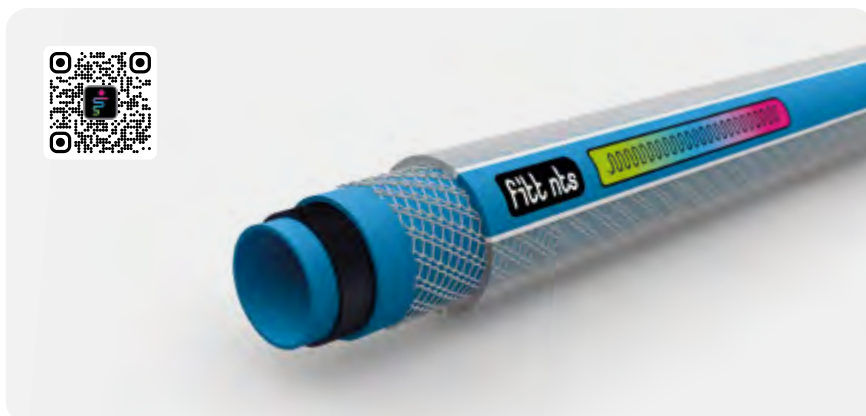

Tuyau d'arrosage pour usage intensif, original et à la mode grâce à sa couleur inhabituelle qui rappelle le tissu du même nom.

Structure : Tuyau avec structure à 6 couches avec intérieur bleu ciel, couche noire anti-algues, couche intermédiaire bleu ciel, renfort textile NTS, revêtement extérieur transparent, pellicule SKY TECH. L'esthétique du tuyau est encore plus attrayante grâce au nouveau design particulier.

Température d'utilisation : -20°C / +60°C

REACH
COMPLIANT

RoHS
COMPLIANT

PAH
FREE

Conformément à REACH¹ Conformément à RoHS² Sans HAP³ Absence de phtalates⁴
Formule < 0,1%

FCMS - Conforme au Règlement Européen 10/2011 pour le Simulant A

Design communautaire enregistré sous les numéros 4363919 et 4370542.

Emballage : design communautaire enregistré sous le numéro 002148239

- ANTI-ALGUES

ANTI UV

FLEXIBLE

ROBUSTE

-20/+60°C

30
YEARS
GUARANTEE
GARANTIE
30 ANS

FITT NTS JEANS

Réf.	Désignation	PE [bar]	Gencod	PCB	Cdt. Palette
76196.20625.59001	Tuyau bleu Ø15mm / 25m	25	8011963762197	4	48
76196.30625.59001	Tuyau bleu Ø19mm / 25m	22	8011963762227	2	24



FITT NTS JEANS KIT

Dans la version kit, le tuyau est équipé du nouveau set de raccord et de la lance soft-touch et une prise robinet 3/4".

Réf.	Désignation	PE [bar]	Gencod	PCB	Cdt. Palette
76196.20625.59088	Batterie tuyau bleu Ø15mm / 25m / Raccords, nez et lance bi-matière	25	8011963786810	3	36



Légende Conformité Réglementation : 1. Règlement REACH (CE) n.1907/2006 / 2. Directive RoHS / 3. Règlement AfPS GS 2019:01 HAP - Catégorie 2 / 4. Sans phtalates (<0,1% poids/poids)

Fitt nts toby



Tuyau d'arrosage souple et maniable au look moderne et distinctif.

Structure : Tuyau avec structure à 4 épaisseurs avec pellicule interne transparente, épaisseur noire anti-algue, renfort textile NTS, revêtement extérieur jaune.

Température d'utilisation : -20°C / +60°C



Conformément à REACH¹ Conformément à RoHS² Sans HAP³

Design communautaire enregistré sous le numéro 4370542.

Emballage : design communautaire enregistré sous le numéro 002148239



ANTI-ALGUES



ANTI UV



FLEXIBLE



-20/+60°C



GARANTIE 30 ANS

FITT NTS TOBBY

Réf.	Désignation	PE [bar]	Gencod	PCB	Cdt. Palette
76197.20625.59001	Tuyau jaune Ø15mm / 25m	25	8011963762302	4	48
76197.20650.59001	Tuyau jaune Ø15mm / 50m	25	8011963762319	2	24
76197.30625.59001	Tuyau jaune Ø19mm / 25m	22	8011963762326	2	24
76197.30650.59000	Tuyau jaune Ø19mm / 50m	22	8011963762333	1	16
76197.42925.59052	Tuyau jaune Ø25mm / 25m	21	8011963762340	1	28
76197.53625.59052	Tuyau jaune Ø30mm / 25m	18	8011963762364	1	16



FITT NTS TOBBY KIT

Dans la version kit, le tuyau est équipé du nouveau set de raccord et de la lance soft-touch et une prise robinet ¾".

Réf.	Désignation	PE [bar]	Gencod	PCB	Cdt. Palette
76197.20615.59088	Batterie tuyau jaune Ø15mm / 15m / Raccords, nez et lance bi-matière	25	8011963784205	5	60



Légende Conformité Réglementation : 1. Règlement REACH (CE) n.1907/2006 / 2. Directive RoHS / 3. Règlement AfPS GS 2019:01 HAP - Catégorie 2 / 4. Sans phtalates (<0,1% poids/poids)

tuyaux d'arrosage

FITT vous propose des tuyaux d'arrosage qui s'adaptent à tous vos besoins, pour des usages occasionnels, intensifs ou professionnels. Retrouvez les tuyaux compacts et légers, l'incontournable NTS (No Torsion System) ou les tuyaux classiques.

FITT YOYO	42	FITT DAISY	64
FITT IKON	46	FITT MINT	65
FITT NTS MASTER PLUS	52	FITT LILY	66
FITT NTS WATER	54	IDRO GREEN	67
FITT NTS MARINE	56	IDRO YELLOW	68
FITT NTS WORK	58	FITT ECODROP	69
FITT NTS KIT	60	KIT TUYAU TRI TUBE	70
FITT FLORA	63	TUYAU TORSADÉ	70
FITT PROFY	63	MERCHANDISING (Gamme Tuyaux NTS)	71

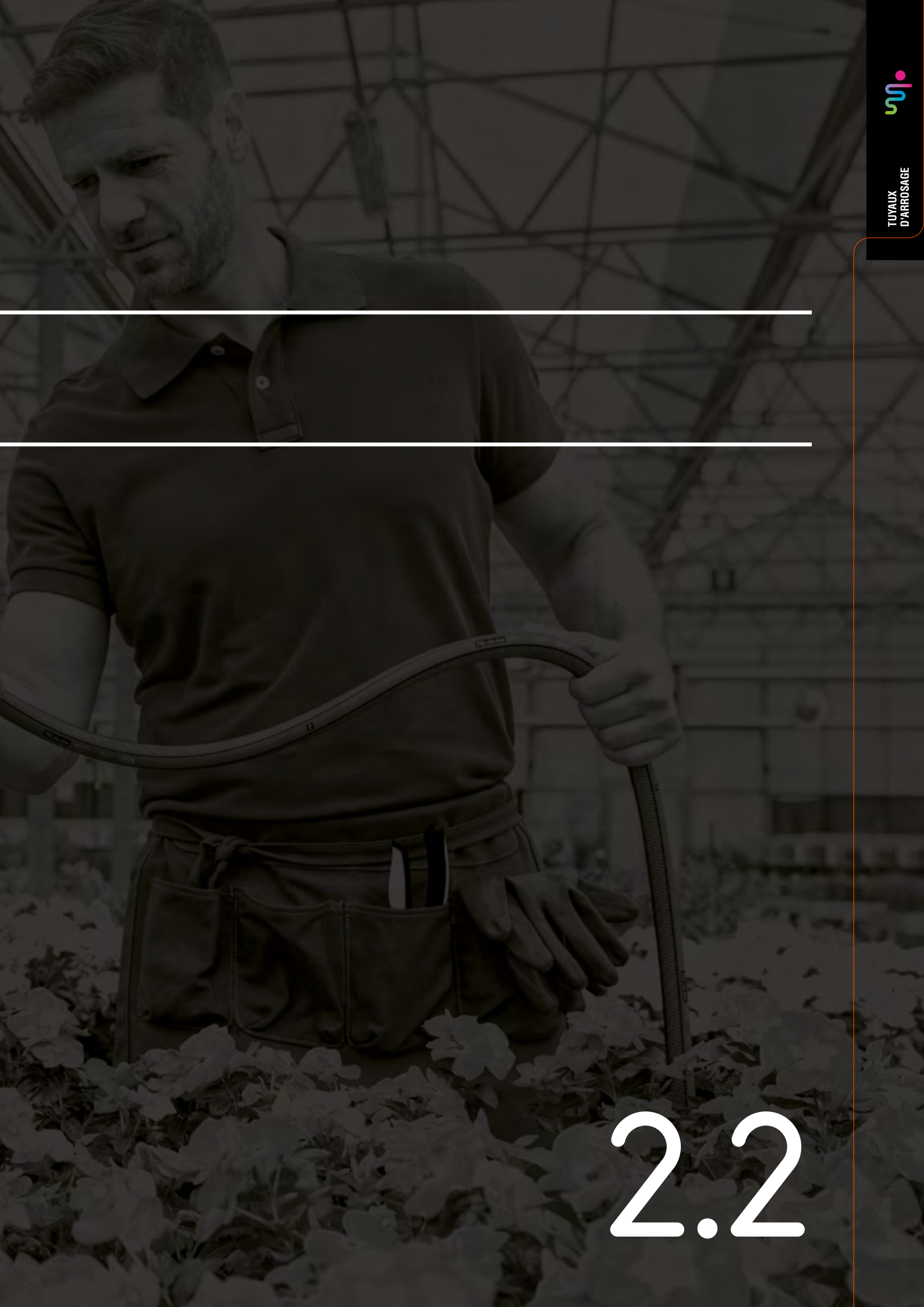

2.2

Le tuyau extensible innovant.

Léger, compact, multifonction.



Arroser le jardin ou laver la voiture est de plus en plus facile, pratique et agréable grâce à FITT YOYO, le système innovant signé FITT, **léger, compact et prêt à l'emploi**. Composé d'un tuyau flexible, de raccords et d'un pistolet multijet, FITT YOYO est le produit polyvalent qui a révolutionné le marché des tuyaux d'arrosage.

Idéal pour arroser les potagers et les jardins, pour laver le mobilier d'extérieur, les voitures, les vélos, les jouets, à emmener en camping et en bateau, **FITT YOYO s'allonge au passage de l'eau** sous pression pour atteindre environ le double de sa longueur initiale et retrouve sa taille de départ après utilisation.

POURQUOI L'ACHETER?

- **ULTRA LÉGER** par rapport aux tuyaux traditionnels en pvc
- Réalisé avec des **TECHNOLOGIES BREVETÉES** pour une plus grande résistance et une élasticité
- Tuyau **RÉPARABLE** pour un cycle de vie plus long
- **4 BREVETS INTERNATIONAUX** garantissent une qualité supérieure



Disponible dans les versions :
FITT YOYO GO et FITT YOYO BAG.

TUYAU, MACHINE, MÉTHODE :
- Brevet européen n° 3052847
- Brevet euroasiatique n° 031710

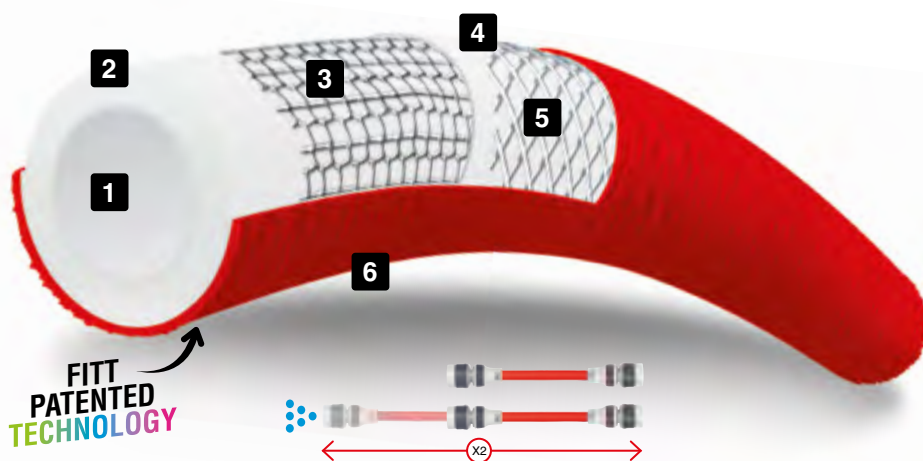

FCMs - Conforme au Règlement Européen 10/2011 pour le Simulant A

NB: Extension maximum à une pression de l'eau de **3 Bar**.

MADE IN ITALY

TECHNOLOGIES

- | | |
|---|--|
| <p>1. Couche intérieure en élastomère (TPE) avec un agent glissant pour améliorer et favoriser l'écoulement de l'eau.</p> <p>3. Couche de fils de polypropylène (PP) qui détermine dans quelle mesure le tuyau peut être étiré sous la pression d'eau appliquée.</p> <p>5. Couche de fils de polypropylène tressés (PP) qui empêche l'expansion radiale et favorise l'étirement.</p> | <p>2. Sous-couche en élastomère (TPE) qui donne au tuyau la capacité de s'allonger et de s'étirer de manière élastique.</p> <p>4. Couche intermédiaire en élastomère (TPE).</p> <p>6. Couche extérieure de revêtement colorée réalisée en élastomère (TPE) résistant au vieillissement, qui confère au tuyau une esthétique unique et une résistance à l'usure.</p> |
|---|--|

UTILISATION



CARACTÉRISTIQUES

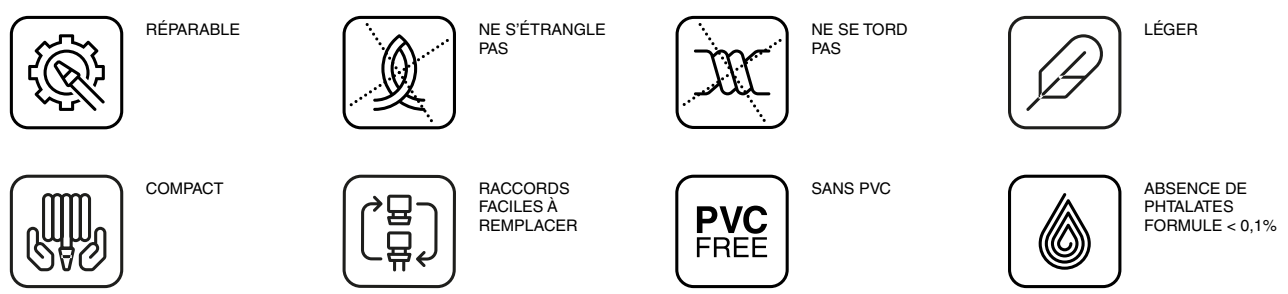

FITT YOYO PRÊT À L'EMPLOI

Équipé de tous les accessoires, FITT YOYO est tout de suite prêt à l'emploi.

- A) PISTOLET MULTI-JET**
- B) RACCORDS AVEC AQUASTOP**
- C) RACCORD ROBINET**

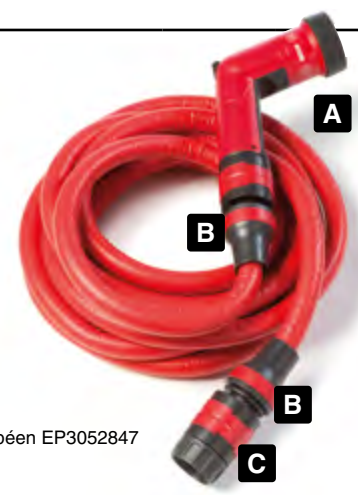

Brevet Européen EP3052847

fitt yoyo go



FITT YOYO GO est la solution idéale pour garder le tuyau propre et bien rangé

Grâce à son étui réutilisable, FITT YOYO est désormais facile à ranger d'une utilisation à l'autre et à la fin de la saison. FITT YOYO GO est la solution idéale pour garder le tuyau propre et bien rangé.



unité de vente

PRÉSENTOIR 1/4 PALETTE AVEC FRONTON

Réf.	Longueur [m]	Pièces par présentoir [Box]	Pièces par palette 80x120 cm	Gencode
74005.02910.59034	10m	42	168	8011963769752
74005.02915.59034	15m	36	144	8011963769769
74005.02920.59034	20m	30	120	8011963769776
74005.02930.59034	30m	24	96	8011963769783



CARTON PRESENTOIR

Réf.	Longueur [m]	Pièces par présentoir [Box]	Pièces par palette 80x120 cm	Gencode
74005.02910.59044	10	12	144	8011963769752
74005.02915.59044	15	12	144	8011963769769
74005.02920.59044	20	8	96	8011963769776
74005.02930.59044	30	8	96	8011963769783

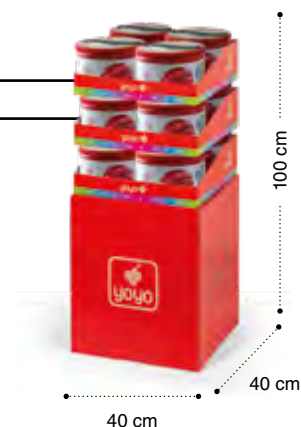

fitt yoyo bag



FITT YOYO BAG, facile à utiliser, pratique à ranger et à transporter

Grâce au nouvel étui à fermeture éclair, FITT YOYO est désormais facile à ranger d'une utilisation à l'autre et à la fin de la saison. Avec FITT YOYO BAG, votre jardin est toujours bien rangé et votre tuyau est protégé. Grâce à son nouveau packaging doté d'une poignée intégrée, FITT YOYO est encore plus facile à transporter.



Dessin ou Modèle Communautaire Enregistré 004171122-0001

unité de vente

PRÉSENTOIR 1/4 PALETTE AVEC FRONTON

Réf.	Longueur [m]	Pièces par présentoir [Box]	Pièces par palette 80x120 cm	Gencode
74004.02931.59047	18m	20	80	8011963761695
74004.02930.59047	30m	16	64	8011963761701



matériel pour le point de vente

KAKÉMONO

Idéal pour habiller le fond de rayon et pour informer le consommateur sur les caractéristiques des tuyaux FITT YOYO.

Dimensions : L25 x H60cm
Réf. : 94.05207



TOTEM VIDEO

Permet de montrer et d'expliquer en utilisation FITT YOYO. Le totem est fourni avec un écran, une clé USB et équipé d'un tuyau avec son pistolet afin que le consommateur puisse le toucher.

Dimensions : L57 x H156cm
Réf. : 94.05079





L'évolution du tuyau extensible.

Léger, compact et encore plus résistant.



FITT présente une **technologie innovante** qui garantit une **grande résistance** aux différentes contraintes et une **légèreté exceptionnelle**. Grâce aux matériaux très évolués, le produit est **extrêmement compact**, léger et facile à manipuler. FITT Ikon est idéal pour les petits espaces, tels que les petites terrasses, balcons, et grâce au système Aquastop, qui empêche les fuites d'eau, il peut être utilisé sans problème à l'intérieur de votre maison.

FITT Ikon est le produit idéal pour arroser et prendre soin des fleurs et des plantes sur la terrasse, mais aussi pour laver les meubles de jardin, nettoyer les voitures, les vélos, les jouets, être emmené en camping et en bateau et même pour laver votre animal domestique.

COULEURS

- Modèle Communautaire Enregistré 7976220
- Modèle International Enregistré DM/212590

POURQUOI L'ACHETER?

- **ULTRA LÉGER** par rapport aux tuyaux traditionnels en pvc
- Réalisé avec des **TECHNOLOGIES BREVETÉES** pour une plus grande résistance et une élasticité
- Tuyau **RÉPARABLE** pour un cycle de vie plus long
- **4 BREVETS INTERNATIONAUX** garantissent une qualité supérieure



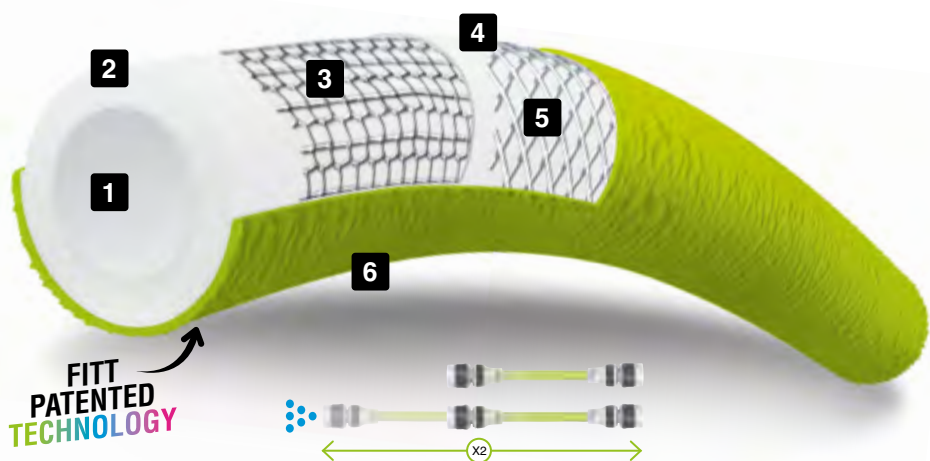

 **FCMs** - Conforme au Règlement Européen 10/2011 pour le Simulant A

NB: Extension maximum à une pression de l'eau de **3 Bar**.

MADE IN ITALY  

TECHNOLOGIES

- | | |
|--|--|
| <p>1. Couche intérieure en élastomère (TPE) avec un agent glissant pour améliorer et favoriser l'écoulement de l'eau.</p> <p>3. Couche de fils de polypropylène (PP) qui détermine dans quelle mesure le tuyau peut être étiré sous la pression d'eau appliquée.</p> <p>5. Couche de fils de polypropylène tressés (PP) qui empêche l'expansion radiale et favorise l'éirement.</p> | <p>2. Sous-couche en élastomère (TPE) qui donne au tuyau la capacité de s'allonger et de s'étirer de manière élastique.</p> <p>4. Couche intermédiaire en élastomère (TPE).</p> <p>6. Couche extérieure de revêtement colorée réalisée en élastomère (TPE) résistant au vieillissement, qui confère au tuyau une esthétique unique et une résistance à l'usure.</p> |
|--|--|

UTILISATION



CARACTÉRISTIQUES

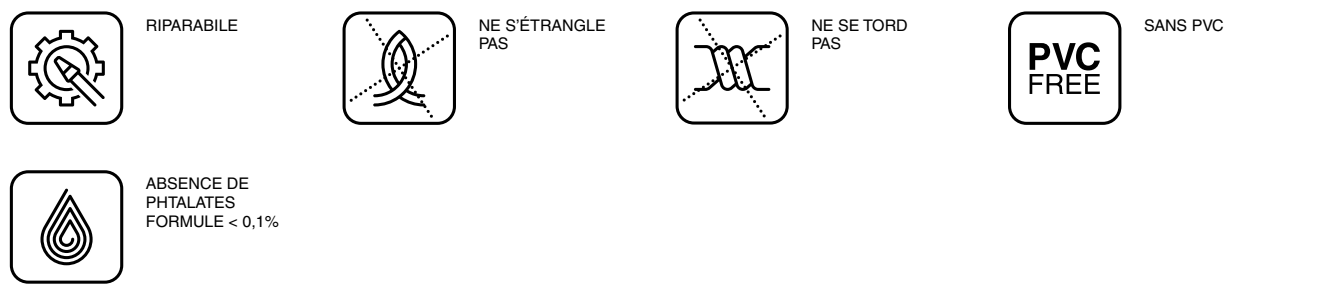

MATÉRIAUX

La technologie unique et brevetée tant du produit que du procédé de fabrication rend le tuyau quatre fois plus léger et trois fois plus compact qu'un tuyau d'arrosage traditionnel, une véritable révolution pour le marché des tuyaux d'arrosage. Le tuyau a été développé en utilisant un matériau:

l'élastomère thermoplastique spécifique, pour répondre aux besoins des consommateurs, en augmentant de **5 fois la résistance à l'abrasion**. Le tuyau est entièrement recyclable sans qu'il soit nécessaire de séparer les matériaux qui le composent.



TUYAU, MACHINE, MÉTHODE :
 - Brevet européen n° 3052847
 - Brevet euroasiatique n° 031710



unité de vente

FITT IKON LIME

AVEC PISTOLET



Longueur [m]	Pression d'éclatement [bar]	Gencod
10	18	8011963785837
15	18	8011963782423
20	18	8011963785844
25	18	8011963785851

FITT IKON BLEU

AVEC PISTOLET



Longueur [m]	Pression d'éclatement [bar]	Gencod
10	18	8011963785868
15	18	8011963782430
20	18	8011963785875
25	18	8011963785882

FITT IKON AQUAMARINE

AVEC PISTOLET



Longueur [m]	Pression d'éclatement [bar]	Gencod
10	18	8011963785899
15	18	8011963782447
20	18	8011963785905
25	18	8011963785912

Modèle Communautaire Enregistré 7988407
Modèle International Enregistré DM/211518

CONDITIONNEMENT RÉASSORT EN CARTON

Longueur [m]	Masterbox 60x40x25cm [pz]	Pallet 80x120cm [pz]	Désignation	Réf.	Gencod
10	8	128	FITT Ikon Lime pistolet box	74006.02910.59048	8011963785837
15	6	96		74006.02915.59046	8011963782423
20	4	64		74006.02920.59048	8011963785844
25	4	64		74006.02925.59048	8011963785851
10	8	128	FITT Ikon Blue pistolet box	74007.02910.59048	8011963785868
15	6	96		74007.02915.59044	8011963782430
20	4	64		74007.02920.59048	8011963785875
25	4	64		74007.02925.59048	8011963785882
10	8	128	FITT Ikon Aquamarine pistolet box	74008.02910.59048	8011963785899
15	6	96		74008.02915.59044	8011963782447
20	4	64		74008.02920.59048	8011963785905
25	4	64		74008.02925.59048	8011963785912

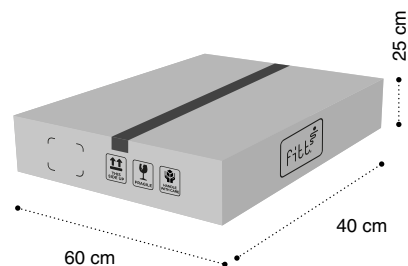

PRÉSENTOIR SUR DISPLAY

Longueur [m]	Display 40x60xh120cm [pz]	Pallet 80x120cm [pz]	Désignation	Réf.	Gencod
15	30	120	FITT Ikon Lime avec pistolet 1/4 pallet	74006.02915.59026	8011963782423
25	20	80	FITT Ikon Lime avec pistolet 1/4 pallet	74006.02925.59031	8011963785851
15	30	120	FITT Ikon Blue avec pistolet 1/4 pallet	74007.02915.59026	8011963782430
25	20	80	FITT Ikon Blue avec pistolet 1/4 pallet	74007.02925.59031	8011963785882
15	30	120	FITT Ikon Aquamarine avec pistolet 1/4 pallet	74008.02915.59026	8011963782447
25	20	80	FITT Ikon Aquamarine avec pistolet 1/4 pallet	74008.02925.59031	8011963785912



ACCESSOIRES

Boite distributrice	Réf.	Désignation	Qté	Gencode
	98.06874	Pistolet 4 jets	8	8011963786575
	98.06875	Raccord stop	30	8011963786582
	98.06876	Accoupleur double mâle	20	8011963786599
	98.06877	Adaptateur cuisine et salle de bain	30	8011963786605
	98.06878	Sellette up	6	8011963786612
	98.06879	Réparateur	30	8011963786629

équipement fourni

PISTOLET MULTI-JET

Système polyvalent pour toutes les activités d'arrosage et de nettoyage. Conçu en collaboration avec le **Centre Style MOMODESIGN***, il se distingue par son look élégant et moderne.

POIGNÉE ERGONOMIQUE

Avec revêtement en caoutchouc souple **SOFT TOUCH** pour une prise facile et sûre même avec les mains mouillées.

DESIGN ITALIEN

Kit composé d'un pistolet multi-jet, de 2 raccords automatiques (1 aquastop) et d'un nez de robinet 1"-3/4".

RÉGULATEUR DE DÉBIT

Le réglage du débit d'eau s'actionne d'une seule main avec le pouce, ce qui garantit une efficacité maximale et une utilisation facile.

DIFFÉRENTS TYPES DE JET

Puissant et énergique, délicat, uniforme et précis.



(*) Design factory
Modèle Communautaire Enregistré 003005883
Modèle International Enregistré DM/091 293.
Russian Federation Registered Design 102132.

RACCORDS FACILES À REMPLACER

Réalisés en matériau thermoplastique de très haute qualité et avec un revêtement en caoutchouc souple pour une prise parfaite même avec les mains mouillées. Équipés de **raccords Aquastop** capables de bloquer le flux de l'eau lorsque le pistolet est débranché du tuyau et du robinet.

- FACILEMENT REMPLAÇABLES
- 100% ANTI-GOUTTE
- NEZ DE ROBINET INCLUS



Brevet Européen 3472503
Modèle Communautaire Enregistré 007991971-0003
Modèle International Enregistré DM/211519



fitt nts master plus

DESIGNED IN ITALY
MADE IN EUROPE



Doubles performances et encore plus professionnel.

Grâce à la double maille **NTS PLUS**, unique et originale, FITT NTS MASTER PLUS est un tuyau qui offre une robustesse et des performances encore plus élevées, en plus d'une grande malléabilité, empêchant la formation de nœuds et de torsions et garantissant un débit d'eau constant.

La technologie **SKY TECH** augmente sa résistance aux coupures et à l'abrasion et rend le tuyau extrêmement souple et facile à utiliser, lui permettant de glisser sur toutes les surfaces et même dans les angles. La pellicule de protection SKY TECH avec formule spéciale anti-UV prévient le vieillissement précoce du tuyau.



TECHNOLOGIE



1. Maille NTS

L'intérieur réalisé avec 3 épaisseurs et la double maille NTS PLUS offre au tuyau.

- Malléabilité
- Absence de torsions
- Absence de nœuds
- Formidable résistance à la pression et à la dilatation



2. Revêtement SKY TECH

La technologie SKY TECH, revêtement extérieur avec une fine épaisseur de technopolymères, offre au tuyau.

- Résistance aux coupures et à l'abrasion
- Grande souplesse

CARACTÉRISTIQUES



ABSENCE DE NOEUDS

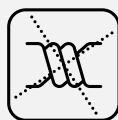

ABSENCE DE TORSIONS



FACILE À UTILISER



RÉSISTANCE À LA PRESSION



RÉSISTANT AUX ABRASIONS ET AUX PERFORATIONS



GLISSEMENT ÉLEVÉ



RÉSISTANCE AUX COUPURES

fitt nts master plus



Tuyau hautes performances adapté à un usage professionnel, de couleur grise, pour un esthétisme attrayant et unique en son genre.

Structure : Tuyau présentant une structure à 6 épaisseurs avec un revêtement extérieur transparent avec deux lignes anthracites et une bande grise, pellicule SKY TECH avec formule spéciale anti-UV qui prévient le vieillissement du tuyau et crée une finition satinée particulière, renfort textile avec double maille NTS PLUS composée de fil noir et blanc, épaisseur intermédiaire de maintien grise, épaisseur noire anti-algue, couche intérieure de protection grise.

Température d'utilisation : -20°C / +60°C

REACH
COMPLIANT

RoHS
COMPLIANT

PAH
FREE

Conformément à **REACH**¹ Conformément à **RoHS**² Sans **HAP**³ **Absence de phtalates**⁴
Formule < 0,1%

FCMs - Conforme au Règlement Européen 10/2011 pour le Simulant A-B-C

Design communautaire enregistré sous les numéros 4363919 et 4370542.

Emballage : design communautaire enregistré sous le numéro 002148239

HAUTE PRESSION

ANTI UV

ANTI-ALGUES

FLEXIBLE AUX BASSES TEMPÉRATURES

ROBUSTE

-20/+60°C

GARANTIE 30 ANS

FITT NTS MASTER PLUS

Réf.	Désignation	PE [bar]	Gencod	PCB	Cdt. Palette
76204.20625.59001	Tuyau gris Ø15mm / 25m	39	8011963764979	4	48
76204.30625.59001	Tuyau gris Ø19mm / 25m	33	8011963765006	2	24



FITT NTS MASTER PLUS KIT

Dans la version en kit, le tuyau est équipé du nouveau set de raccords, du pistolet soft-touch pour une prise ergonomique et d'un nez robinet 3/4".

Réf.	Désignation	PE [bar]	Gencod	PCB	Cdt. Palette
76204.20620.59038	Tuyau gris Ø15mm / 20m Batterie 100% équipé	39	8011963764962	4	48



Légende Conformité Réglementation : 1. Règlement REACH (CE) n.1907/2006 / 2. Directive RoHS / 3. Règlement AfPS GS 2019:01 HAP - Catégorie 2 / 4. Sans phtalates (<0,1% poids/poids)

fitt nts water

DESIGNED IN ITALY
MADE IN EUROPE



Résistant, traité anti UV.

Réalisé avec de la maille **NTS**, unique et originale, FITT NTS WATER est un tuyau qui offre une grande malléabilité, empêchant la formation de nœuds et de torsions et garantissant un débit d'eau constant.

La technologie **SKY TECH** augmente sa résistance aux coupures et à l'abrasion et rend le tuyau extrêmement souple et facile à utiliser, lui permettant de glisser sur toutes les surfaces et même dans les angles. La pellicule de protection **SKY TECH** avec formule spéciale anti-UV prévient le vieillissement précoce du tuyau.



TECHNOLOGIE



1. Maille NTS

L'intérieur réalisé avec 3 épaisseurs et une maille NTS offre au tuyau.

- Malléabilité
- Absence de torsions
- Absence de nœuds



2. Revêtement SKY TECH

La technologie SKY TECH, revêtement extérieur avec une fine épaisseur de technopolymères, offre au tuyau.

- Résistance aux coupures et à l'abrasion
- Grande souplesse

CARACTÉRISTIQUES



ABSENCE
DE NOEUDS



ABSENCE
DE TORSIONS



FACILE
À UTILISER



RÉSISTANT AUX
ABRASIONS ET AUX
PERFORATIONS



GLISSEMENT
ÉLEVÉ



RÉSISTANCE
AUX COUPURES

fitt nts wáter



Tuyau de couleur grise destiné au passage d'eau, offrant une bonne flexibilité à basse température, adapté à un usage fréquent.

Structure : Tuyau présentant une structure à 6 épaisseurs avec un revêtement extérieur anti-UV qui prévient le vieillissement du tuyau et crée une finition satinée particulière, renfort textile NTS, épaisseur intermédiaire de maintien blanche, épaisseur noire anti-algue, couche intérieure de protection blanche.

Température d'utilisation : -20°C / +60°C



Conformément à **REACH**¹

Conformément à **RoHS**²

Sans **HAP**³

Absence de phtalates⁴
Formule < 0,1%



FCMs - Conforme au Règlement Européen 10/2011 pour le Simulant A-B-C

Design communautaire enregistré sous les numéros 4363919 et 4370542.

Emballage : design communautaire enregistré sous le numéro 002148239



ANTI UV



ANTI-ALGUES



FLEXIBLE AUX BASSES TEMPÉRATURES



ROBUSTE



-20/+60°C



GARANTIE 30 ANS

FITT NTS WATER

Réf.	Désignation	PE [bar]	Gencod	PCB	Cdt. Palette
76203.16625.59001	Tuyau gris Ø12,5mm / 25m	27	8011963764825	5	60
76203.30625.59001	Tuyau gris Ø19mm / 25m	22	8011963764849	2	24



Légende Conformité Réglementation : 1. Règlement REACH (CE) n.1907/2006 / 2. Directive RoHS / 3. Règlement AfPS GS 2019:01 HAP - Catégorie 2 / 4. Sans phtalates (<0,1% poids/poids)

Élégant, résistant à l'eau de mer, anti UV.

Réalisé avec de la maille **NTS**, unique et originale, FITT NTS MARINE est un tuyau qui offre une grande malléabilité, empêchant la formation de nœuds et de torsions et garantissant un débit d'eau constant. Il est particulièrement adapté au domaine du nautisme, résistant à l'eau de mer, et parfait pour être utilisé dans tous les types d'embarcations.

La technologie **SKY TECH** augmente sa résistance aux coupures et à l'abrasion et rend le tuyau extrêmement souple et facile à utiliser, lui permettant de glisser sur toutes les surfaces et même dans les angles. La pellicule de protection SKY TECH avec formule spéciale anti-UV prévient le vieillissement précoce du tuyau.

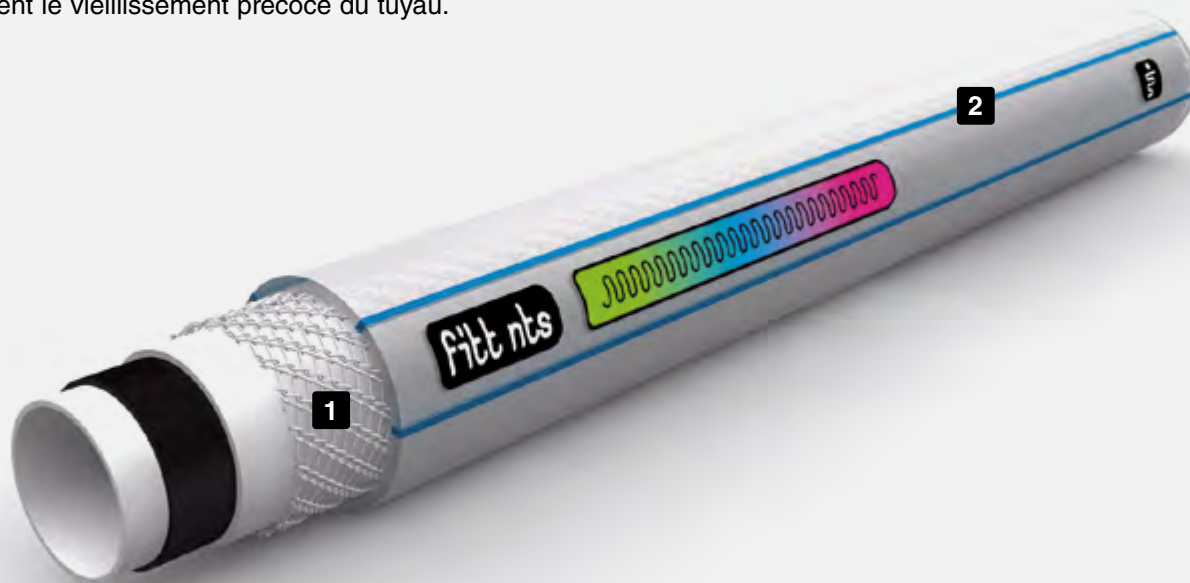

TECHNOLOGIE



1. Maille NTS

L'intérieur réalisé avec 3 épaisseurs et une maille NTS offre au tuyau.

- Malléabilité
- Absence de torsions
- Absence de nœuds



2. Revêtement SKY TECH

La technologie SKY TECH, revêtement extérieur avec une fine épaisseur de technopolymères, offre au tuyau.

- Résistance aux coupures et à l'abrasion
- Grande souplesse

CARACTÉRISTIQUES



ABSENCE
DE NOEUDS



ABSENCE
DE TORSIONS



FACILE
À UTILISER



RÉSISTANT AUX
ABRASIONS ET AUX
PERFORATIONS



GLISSEMENT
ÉLEVÉ



RÉSISTANCE
AUX COUPURES

fitt nts marine

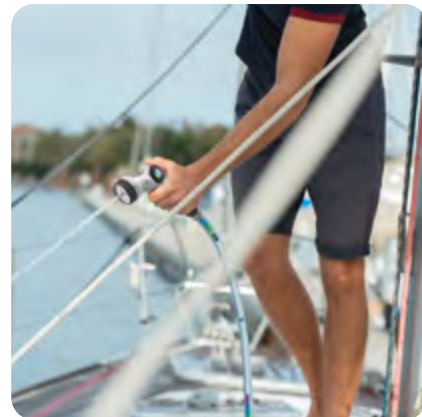

Tuyau de couleur blanche adapté spécifiquement à l'utilisation dans le domaine du nautisme, en contact avec l'eau de mer.

Structure : Tuyau présentant une structure à 6 épaisseurs avec un revêtement extérieur transparent avec deux lignes d'une intense couleur bleu ciel, pellicule SKY TECH avec formule spéciale anti-UV qui prévient le vieillissement du tuyau et crée une finition satinée particulière, renfort textile NTS, épaisseur intermédiaire de maintien blanche, épaisseur noire anti-algue, couche intérieure de protection blanche.

Température d'utilisation : -20°C / +60°C

Conformément à REACH ¹	Conformément à RoHS ²	Sans HAP ³	Absence de phtalates ⁴ Formule < 0,1%

FCMs - Conforme au Règlement Européen 10/2011 pour le Simulant A-B-C

Design communautaire enregistré sous les numéros 4363919 et 4370542.

Emballage : design communautaire enregistré sous le numéro 002148239

EAU DE MER	ANTI-ALGUES	ANTI UV	FLEXIBLE	ROBUSTE	-20/+60°C	GARANTIE 30 ANS

FITT NTS MARINE

Réf.	Désignation	PE [bar]	Gencod	PCB	Cdt. Palette
76201.20625.59001	Tuyau blanche Ø15mm / 25m	25	8011963764757	4	48



Légende Conformité Réglementation : 1. Règlement REACH (CE) n.1907/2006 / 2. Directive RoHS / 3. Règlement AfPS GS 2019:01 HAP - Catégorie 2 / 4. Sans phtalates (<0,1% poids/poids)

Visible, souple et anti UV.

Tuyau haute visibilité, particulièrement adapté à un usage sur les chantiers et dans le bâtiment, offrant une grande robustesse et une bonne souplesse même lorsqu'il est utilisé à températures basses.

Réalisé avec de la maille **NTS**, unique et originale, FITT NTS WORK est un tuyau qui offre une grande malléabilité, empêchant la formation de nœuds et de torsions et garantissant un débit d'eau constant. De part sa couleur hautement visible, ce tuyau est particulièrement adapté sur les chantiers et dans le bâtiment.

La technologie **SKY TECH** augmente sa résistance aux coupures et à l'abrasion et rend le tuyau extrêmement souple et facile à utiliser, lui permettant de glisser sur toutes les surfaces et même dans les angles. La pellicule de protection SKY TECH avec formule spéciale anti-UV prévient le vieillissement précoce du tuyau.



TECHNOLOGIE



1. Maille NTS

L'intérieur réalisé avec 3 épaisseurs et une maille NTS offre au tuyau.

- Malléabilité
- Absence de torsions
- Absence de nœuds



2. Revêtement SKY TECH

La technologie SKY TECH, revêtement extérieur avec une fine épaisseur de technopolymères, offre au tuyau.

- Résistance aux coupures et à l'abrasion
- Grande souplesse

CARACTÉRISTIQUES



ABSENCE
DE NOEUDS



ABSENCE
DE TORSIONS



FACILE
À UTILISER



RÉSISTANT AUX
ABRASIONS ET AUX
PERFORATIONS



GLISSEMENT
ÉLEVÉ



RÉSISTANCE
AUX COUPURES

fitt nts work



Tuyau de couleur orange destiné au passage d'eau, bénéficiant d'une haute visibilité pour répondre aux besoins de sécurité visuelle sur les chantiers et dans le secteur du bâtiment, réalisé avec des matériaux qui lui assurent une bonne flexibilité à basse température.

Structure : Tuyau présentant une structure à 6 épaisseurs avec un revêtement extérieur de couleur orange très vif avec deux lignes blanches, pellicule SKY TECH avec formule spéciale anti-UV qui prévient le vieillissement du tuyau et crée une finition satinée particulière, renfort textile NTS, épaisseur intermédiaire de maintien blanche, épaisseur noire anti-algue, couche intérieure de protection blanche.

Température d'utilisation : -20°C / +60°C



Conformément à **REACH**¹ Conformément à **RoHS**² Sans **HAP**³ **Absence de phtalates**⁴
Formule < 0,1%

FCMs - Conforme au Règlement Européen 10/2011 pour le Simulant A-B-C

Design communautaire enregistré sous les numéros 4363919 et 4370542.

Emballage : design communautaire enregistré sous le numéro 002148239



HAUTE VISIBILITÉ



ANTI-ALGUES



ANTI UV



FLEXIBLE



ROBUSTE



-20/+60°C



GARANTIE 30 ANS

FITT NTS WORK

Réf.	Désignation	PE [bar]	Gencod	PCB	Cdt. Palette
76202.20625.59001	Tuyau orange Ø15mm / 25m	25	8011963769066	4	48
76202.20650.59001	Tuyau orange Ø15mm / 50m	25	8011963769073	2	24
76202.30625.59001	Tuyau orange Ø19mm / 25m	22	8011963764795	2	24
76202.30650.59000	Tuyau orange Ø19mm / 50m	22	8011963764801	1	16



Légende Conformité Réglementation : 1. Règlement REACH (CE) n.1907/2006 / 2. Directive RoHS / 3. Règlement AfPS GS 2019:01 HAP - Catégorie 2 / 4. Sans phtalates (<0,1% poids/poids)

fitt nts kit



Summum de l'innovation, c'est le système innovant de raccords et de pistolet et lance pour les produits dotés de la technologie NTS.

POUR FITT NTS MASTER PLUS

PISTOLET MULTI-JET

FITT READY est un système polyvalent pour toutes les activités d'arrosage et de nettoyage. Grâce à son ergonomie, il est extrêmement précis pour une utilisation professionnelle. Fabriqué en collaboration avec le Centre **Style MOMODESIGN***, il se distingue par son look élégant et moderne.

POIGNÉE ERGONOMIQUE

Avec revêtement en caoutchouc souple **SOFT TOUCH** pour une prise en main facile et sûre, même avec les mains mouillées.

RÉGULATEUR DE DÉBIT

Le réglage du débit d'eau s'actionne d'une seule main avec le pouce, ce qui garantit une efficacité maximale et une utilisation facile.

KIT COMPLET

Kit composé d'un pistolet multi-jet, de 2 raccords automatiques (1 aquastop) et d'un nez de robinet 1"-3/4".

DIFFÉRENTS TYPES DE JETS

Puissant et énergique, délicat, uniforme et précis.



(*) Design factory
Dessin Communautaire Enregistré 005213501-0002
Dessin International Enregistré DM/102 999
Russian Federation Design Enregistré 113546

RACCORDS FACILES À REMPLACER

Réalisés en matériau thermoplastique de très haute qualité et avec un revêtement en caoutchouc souple pour une prise parfaite même avec les mains mouillées.

Équipés de **raccords Aquastop** capables de bloquer le flux de l'eau lorsque le pistolet est débranché du tuyau et du robinet.

- FACILEMENT REMPLAÇABLES
- 100% ANTI-GOUTTE
- NEZ DE ROBINET INCLUS



Design Italien

POUR FITT NTS YELLOW / FITT NTS JEANS / FITT NTS TOBBY

LANCE ERGONOMIQUE COMPACTE : DESIGN 100% ITALIEN

Fabriquée en collaboration avec le **Centre Style MOMODESIGN*** pour atteindre un nouveau niveau d'élégance. Sa forme **compacte** et **ergonomique** est dessinée pour la rendre pratique et facile à manipuler. La buse de sortie d'eau à jet continu à débit abondant est réglable pour satisfaire toutes les exigences. Le revêtement en caoutchouc souple et la texture antidérapante garantissent un confort maximal, même avec les mains mouillées.



(*) Design factory
Dessin Communautaire Enregistré n° 8210983

RACCORDS FACILES À REMPLACER

Réalisés en matériau thermoplastique de très haute qualité et avec un revêtement en caoutchouc souple pour une prise parfaite même avec les mains mouillées. Équipés de **raccords Aquastop** capables de bloquer le flux de l'eau lorsque le pistolet est débranché du tuyau et du robinet.

- **FACILEMENT REMPLAÇABLES**
- **100% ANTI-GOUTTE**
- **NEZ DE ROBINET INCLUS**



Design Italien

Fitt flora



Tuyau en PVC à 6 couches produit avec des matières premières de haute qualité, d'une souplesse élevée et d'une malléabilité extrême. Le renfort tricoté avec spirale à haute ténacité permet un usage intensif en jardinage.

Structure : Tuyau extérieur jaune couvrant avec une bande transparente et deux bandes rouges, renfort textile tricoté en spirale, couche intermédiaire de support blanche, couche noire anti-algues, couche intérieure de protection blanche.

Température d'utilisation : -15°C / +50°C



Conformément à REACH¹ Conformément à RoHS² Sans HAP³ Absence de phtalates⁴
Formule < 0,1%



ANTI-ALGUES



ANTI UV



FLEXIBLE



-15/+50°C



GARANTIE
15 ANS

FITT FLORA

Réf.	Désignation	PE [bar]	Gencod	PCB	Cdt. Palette
77042.20615.59000	Tuyau jaune Ø15mm / 15m	24	8011963771137	1	66
77042.20625.59000	Tuyau jaune Ø15mm / 25m	24	8011963771151	1	42
77042.20650.59000	Tuyau jaune Ø15mm / 50m	24	8011963771168	1	24
77042.30625.59000	Tuyau jaune Ø19mm / 25m	21	8011963771175	1	30
77042.30650.59000	Tuyau jaune Ø19mm / 50m	21	8011963771182	1	16
77042.42925.59000	Tuyau jaune Ø25mm / 25m	18	8011963771199	1	16
77029.14011.59010	Tuyau jaune Ø30mm / 25m	15	8011963771212	1	8
77042.20630.59000	FITT FLORA Ø15mm / 25m + 5m GRATUITS	24	8011963787770	1	36
77042.30630.59000	FITT FLORA Ø19mm / 25m + 5m GRATUITS	21	8011963787787	1	24



FITT FLORA KIT

Dans la version en kit, le tuyau est équipé du nouveau set de raccords, d'une lance avec une prise soft-touch et d'un nez de robinet 3/4".

Réf.	Désignation	PE [bar]	Gencod	PCB	Cdt. Palette
77042.20615.59025	Tuyau jaune Ø15mm / 15m Batterie 100% équipée	24	8011963771144	1	60



Légende Conformité Réglementation : 1. Règlement REACH (CE) n.1907/2006 / 2. Directive RoHS / 3. Règlement AfPS GS 2019:01 HAP - Catégorie 2 / 4. Sans phtalates (<0,1% poids/poids)

fitt profy

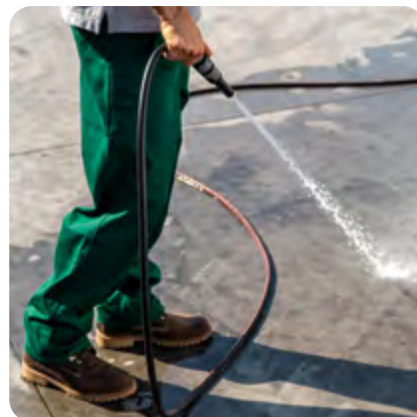

Tuyau en PVC à 3 couches très solide adapté à l'usage professionnel.
Le renfort guipé en polyester à haute ténacité lui donne une résistance élevée à la pression et la solidité lui permet une durée de vie prolongée.

Structure : Revêtement extérieur noir couvrant anti UV avec deux lignes orange, renfort textile guipé, couche intérieure noire anti-algues.

Température d'utilisation : -15°C / +55°C



Conformément à **REACH**¹ Conformément à **RoHS**² Sans **HAP**³ **Absence de phtalates**⁴
Formule < 0,1%

 **FCMs** - Conforme au Règlement Européen 10/2011 pour le Simulant A



FITT PROFY

Réf.	Désignation	PE [bar]	Gencod	PCB	Cdt. Palette
90500.00225.07110	Tuyau noir Ø15mm / 25m	40	8011963770697	1	48
90500.00250.07110	Tuyau noir Ø15mm / 50m	40	8011963770703	1	24
90500.00325.07110	Tuyau noir Ø19mm / 25m	30	8011963770710	1	24
90500.00350.07110	Tuyau noir Ø19mm / 50m	30	8011963770727	1	16
90500.00425.07110	Tuyau noir Ø25mm / 25m	30	8011963770734	1	24



Légende Conformité Réglementation : 1. Règlement REACH (CE) n.1907/2006 / 2. Directive RoHS / 3. Règlement AfPS GS 2019:01 HAP - Catégorie 2 / 4. Sans phtalates (<0,1% poids/poids)

fitt daisy

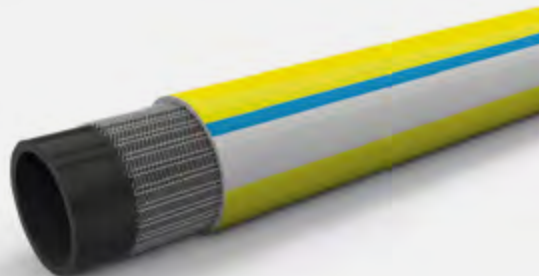

Tuyau en PVC à 3 couches tricoté avec une bonne maniabilité, idéal pour un usage domestique dans le secteur du jardinage.

Structure : Revêtement extérieur jaune couvrant avec une bande grise et une bande bleue, renfort textile tricoté, couche intérieure noire anti-algues
Température d'utilisation : -10°C / +40°C



Conformément à REACH¹

Conformément à RoHS²

Sans HAP³



ANTI-ALGUES



FLEXIBLE



-10/+40°C



GARANTIE
10 ANS

FITT DAISY

Réf.	Désignation	PE [bar]	Gencod	PCB	Cdt. Palette
75063.20625.59000	Tuyau jaune Ø15mm x 25m	24	8011963770826	1	60
75063.20650.59000	Tuyau jaune Ø15mm / 50m	24	8011963770833	1	30
75063.30625.59000	Tuyau jaune Ø19mm / 25m	21	8011963770840	1	36
75063.30650.59000	Tuyau jaune Ø19mm / 50m	21	8011963770857	1	16



FITT DAISY KIT

Dans la version en kit, le tuyau est équipé du nouveau set de raccords, d'une lance avec une prise soft-touch et d'un nez de robinet 3/4".

Réf.	Désignation	PE [bar]	Gencod	PCB	Cdt. Palette
75063.20620.59025	Tuyau jaune Ø15mm / 20m Batterie 100% équipée	24	8011963770819	1	60



Légende Conformité Réglementation : 1. Règlement REACH (CE) n. 1907/2006 / 2. Directive RoHS / 3. Règlement AfPS GS 2019:01 HAP - Catégorie 2 / 4. Sans phtalates (<0,1% poids/poids)

fitt mint

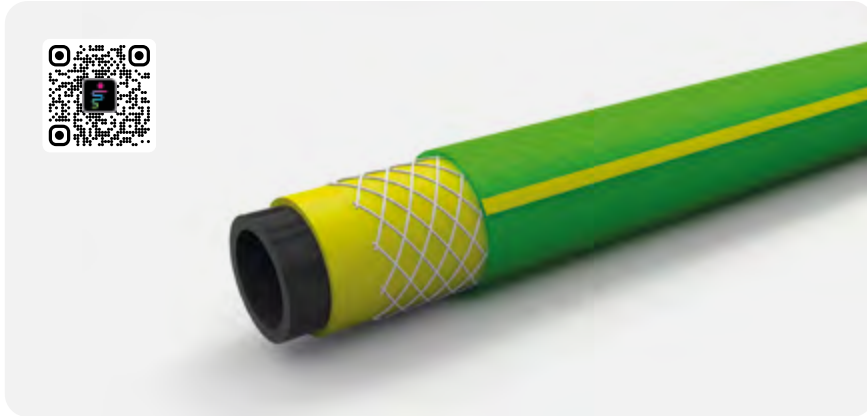

Tuyau en PVC à 4 couches guipé, idéal pour un usage domestique dans le secteur du jardinage.

Structure : Revêtement extérieur vert transparent brillant anti UV avec une ligne jaune, renfort textile guipé, couche intermédiaire jaune, couche intérieure noire anti-algues.
Température d'utilisation : -10°C / +40°C



Conformément à REACH¹ Conformément à RoHS² Sans HAP³



ANTI UV



ANTI-ALGUES



-10/+40°C



GARANTIE
10 ANS

FITT MINT

Réf.	Désignation	PE [bar]	Gencod	PCB	Cdt. Palette
71017.20615.59064	Tuyau vert Ø15mm / 15m	24	8011963770345	1	72
71017.20625.59064	Tuyau vert Ø15mm / 25m	24	8011963770369	1	60
71017.30625.59064	Tuyau vert Ø19mm / 25m	24	8011963770383	1	36
71017.20650.59064	Tuyau vert Ø15mm / 50m	24	8011963770376	1	30
71017.30650.59064	Tuyau vert Ø19mm / 50m	24	8011963770390	1	16



FITT MINT KIT

Dans la version en kit, le tuyau est équipé du nouveau set de raccords, d'une lance avec une prise soft-touch et d'un nez de robinet ¾".

Réf.	Désignation	PE [bar]	Gencod	PCB	Cdt. Palette
71017.20615.59035	Tuyau vert Ø15mm / 15m Batterie 100% équipée	24	8011963770352	1	72



Légende Conformité Réglementation : 1. Règlement REACH (CE) n.1907/2006 / 2. Directive RoHS / 3. Règlement AfPS GS 2019:01 HAP - Catégorie 2 / 4. Sans phtalates (<0,1% poids/poids)

Fitt lily

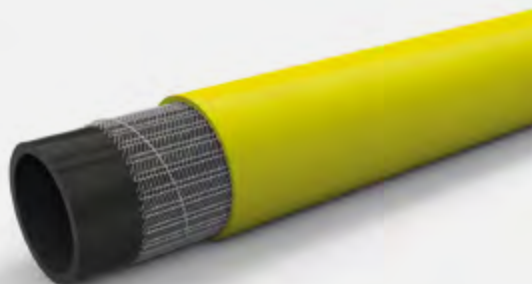

Tuyau en PVC à 4 couches avec un renfort textile tricoté avec spirale qui lui confère une bonne résistance à la torsion pour un usage fréquent dans le secteur du jardinage.

Structure : Revêtement extérieur jaune couvrant, renfort textile tricoté en spirale, couche noire anti-algues.

Température d'utilisation : -10°C / +50°C



Conformément à REACH¹

Conformément à RoHS²

Sans HAP³



ANTI-ALGUES



ANTI UV



FLEXIBLE



-10/+50°C



GARANTIE 12 ANS

FITT LILY

Réf.	Désignation	PE [bar]	Gencod	PCB	Cdt. Palette
77029.20615.59000	Tuyau jaune Ø15mm / 15m	20	8011963771014	1	60
77029.20625.59000	Tuyau jaune Ø15mm / 25m	20	8011963771038	1	60
77029.20650.59000	Tuyau jaune Ø15mm / 50m	20	8011963771045	1	30
77029.30625.59000	Tuyau jaune Ø19mm / 25m	18	8011963771052	1	30
77029.30650.59000	Tuyau jaune Ø19mm / 50m	18	8011963771069	1	16
77029.42925.59000	Tuyau jaune Ø25mm / 25m	15	8011963771076	1	16



FITT LILY KIT CONNEXION AU DÉVIDOIR

Réf.	Désignation	PE [bar]	Gencod	PCB	Cdt. Palette
77029.20613.59004	Nourrice jaune 2m 100% équipée avec raccords	20	8011963771007	6	288



FITT LILY KIT

Dans la version en kit, le tuyau est équipé du nouveau set de raccords, d'une lance avec une prise soft-touch et d'un nez de robinet 3/4"

Réf.	Désignation	PE [bar]	Gencod	PCB	Cdt. Palette
77029.20615.59025	Tuyau jaune Ø15mm / 15m Batterie 100% équipée	20	8011963771021	1	72



Légende Conformité Réglementation : 1. Règlement REACH (CE) n.1907/2006 / 2. Directive RoHS / 3. Règlement AfPS GS 2019:01 HAP - Catégorie 2 / 4. Sans phtalates (<0,1% poids/poids)

idro green

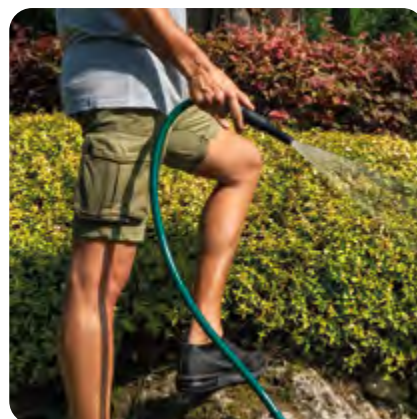
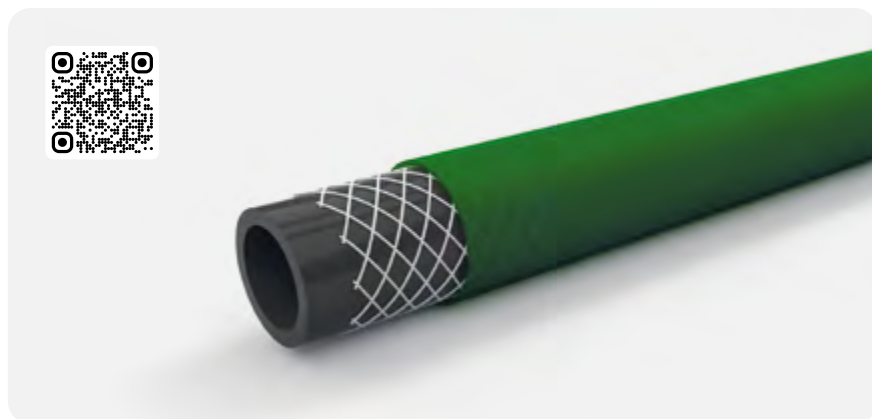

Tuyau d'arrosage guipé en PVC pour un usage peu intensif.

Structure : Revêtement extérieur de couleur verte transparente, renfort textile guipé, couche intérieure noire anti-algues.

Température d'utilisation : -10°C / +40°C



Conformément à REACH¹

Conformément à RoHS²

Sans HAP³



ANTI-ALGUES



-10/+40°C



GARANTIE 2 ANS

IDRO GREEN

Réf.	Désignation	PE [bar]	Gencod	PCB	Cdt. Palette
71039.16615.59074	Tuyau vert Ø12,5mm x 15m	21	8011963769851	1	154
71039.16625.59070	Tuyau vert Ø12,5mm x 25m	21	8011963769899	1	110
71039.30625.59070	Tuyau vert Ø19mm x 25m	21	8011963770000	1	54



IDRO GREEN KIT

Dans la version en kit, le tuyau comprend le nouveau set de raccords, d'une lance et d'un nez de robinet ¾".

Réf.	Désignation	PE [bar]	Gencod	PCB	Cdt. Palette
71039.16615.59035	Tuyau vert Ø12,5mm / 15m Batterie 100% équipée	21	8011963769868	1	154



Légende Conformité Réglementation : 1. Règlement REACH (CE) n.1907/2006 / 2. Directive RoHS / 3. Règlement AfPS GS 2019:01 HAP - Catégorie 2 / 4. Sans phtalates (<0,1% poids/poids)

idro yellow

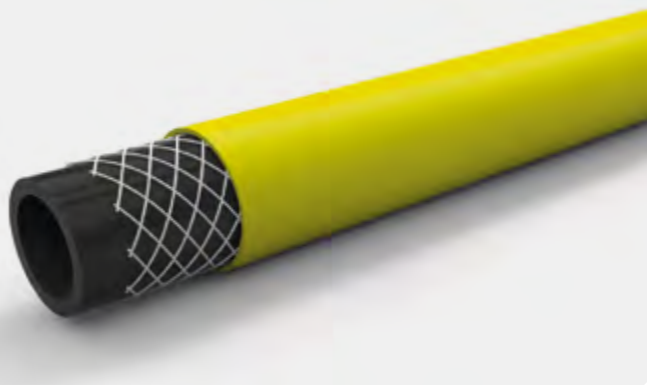

Tuyau d'arrosage guipé en PVC pour un usage peu intensif.

Structure : Revêtement extérieur de couleur jaune couvrante, renfort textile guipé, couche intérieure noire anti-algues.

Température d'utilisation : -10°C / +40°C



Conformément à REACH¹ Conformément à RoHS² Sans HAP³



ANTI-ALGUES



-10/+40°C



GARANTIE
2 ANS

IDRO YELLOW

Réf.	Désignation	PE [bar]	Gencod	PCB	Cdt. Palette
71021.16615.59037	Tuyau jaune Ø12,5mm / 15m	21	8011963770079	1	154
71021.20625.59037	Tuyau jaune Ø15mm / 25m	21	8011963770192	1	72
71021.20650.59037	Tuyau jaune Ø15mm / 50m	21	8011963770208	1	42
71021.30620.59037	Tuyau jaune Ø19mm / 20m	21	8011963770215	1	66
71021.30625.59064	Tuyau jaune Ø19mm / 25m	21	8011963770239	1	54
71021.30650.59037	Tuyau jaune Ø19mm / 50m	21	8011963770253	1	24
71021.42925.59084	Tuyau jaune Ø25mm / 25m	18	8011963770260	1	32



IDRO YELLOW KIT

Dans la version en kit, le tuyau comprend le nouveau set de raccords, d'une lance et d'un nez de robinet 3/4".

Réf.	Désignation	PE [bar]	Gencod	PCB	Cdt. Palette
71021.16615.59025	Tuyau jaune Ø12,5mm / 15m Batterie 100% équipée	21	8011963770086	1	154
71021.16620.59035	Tuyau jaune Ø12,5mm / 20m Batterie 100% équipée	21	8011963770109	1	121
71021.20615.59025	Tuyau jaune Ø15mm / 15m Batterie 100% équipée*	21	8011963770178	1	78
71021.20625.59025	Tuyau jaune Ø15mm / 25m Batterie 100% équipée*	21	8011963771359	1	72



Légende Conformité Réglementation : 1. Règlement REACH (CE) n.1907/2006 / 2. Directive RoHS / 3. Règlement AfPS GS 2019:01 HAP - Catégorie 2 / 4. Sans phtalates (<0,1% poids/poids)

fitt ecodrop



Tuyau microporeux noir qui laisse suinter l'eau uniformément et lentement par une série de petits trous.

Structure : Utilisé enterré ou en surface, il est conçu pour l'irrigation localisée des potagers et jardins (haies, buissons, allées ou tapis herbeux), et permet de réaliser des économies importantes d'eau par rapport aux systèmes traditionnels.

Pression d'utilisation conseillée : min. 1 bar - max 3 bars à 23°C



Conformément à REACH¹

Conformément à RoHS²

Sans HAP³

Absence de phtalates⁴
Formule < 0,1%



ANTI UV



ANTI-ALGUES



GARANTIE 5 ANS

MADE IN ITALY

FITT ECODROP

Réf.	Désignation	Gencod	PCB	Cdt. Palette
95400.00315.55310	Kit tuyau Poreux noir Ø13-16mm / 15m 1 raccord rapide plastique et 1 bouchon	3330450114345	1	78
95400.00325.55310	Kit tuyau Poreux noir Ø13-16 mm / 25m 1 raccord rapide plastique et 1 bouchon	3330450114352	1	54
95400.00350.55310	Tuyau Poreux noir Ø13-16mm / 50m sans raccords	3330450114338	1	18



FITT ECODROP AVEC RÉDUCTEUR DE PRESSION

Set d'irrigation équipé de bouchon et réducteur de pression.

Réf.	Désignation	Gencod	PCB	Cdt. Palette
95400.30515.07116	Kit tuyau Poreux noir Ø13-16 mm / 15m avec raccords dont réducteur de pression	8011963748818	1	78
95400.30520.07112	Kit tuyau Poreux noir Ø13-16mm / 15m + 5m gratuits / avec raccords dont réducteur de pression	8011963748832	1	60



Légende Conformité Réglementation : 1. Règlement REACH (CE) n.1907/2006 / 2. Directive RoHS / 3. Règlement AfPS GS 2019:01 HAP - Catégorie 2 / 4. Sans phtalates (<0,1% poids/poids)



ARROSEUR SOUPLE TRITUBE

MADE IN FRANCE

Triple tube perforé avec raccords démontables permettant de couper la rampe à la longueur désirée. Surface arrosée 120m² (8x15m) à 4 bar.

Réf.	Désignation	Gencod	PCB	Cdt. Palette
69000.00004.42518	Arroseur souple tritube vert 7.5m avec raccords	3330450115366	1	180
69006.00007.42518	Arroseur souple tritube vert 15m avec raccords	3330450115373	1	180

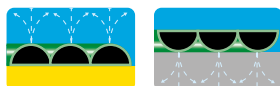

TUYAU TORSADÉ



TUYAU TORSADÉ (TECHNO)

PRÊT À L'EMPLOI

Tuyau idéal pour une utilisation sur des balcons, terrasses, garages, et en camping. Disponible en gris avec bandes vertes, avec une surface lisse brillante et raccords en plastique.

- Composition du kit :
- Nez de robinet 15x21 / 20x27
 - 2 raccords rapides
 - 1 pistolet 8 jets

Réf.	Désignation	Gencod	PCB	Cdt. Palette
98.03268	Tuyau flexible Torsadé Ø9mm /10 m en EVA Coloris Anis - Livré avec raccords et pistolet 8 jets	3330455171404	6	60



TUYAU TORSADÉ (TECHNO)

Réf.	Désignation	Gencod	PCB	Cdt. Palette
98.04110	Tuyau flexible Torsadé Ø9mm / 15m en EVA Coloris Anis - Livré avec raccords et pistolet 8 jets	3539255171502	5	40



TUYAU TORSADÉ (TECHNO)

Réf.	Désignation	Gencod	PCB	Cdt. Palette
98.03865	Tuyau flexible Torsadé Ø9mm / 15m en PU (mémoire de forme) Coloris Gris avec bande verte - Livré avec raccords et pistolet 8 jets	8011963743462	5	50



TUYAU TORSADÉ (TECHNO)

Réf.	Désignation	Gencod	PCB	Cdt. Palette
98.04044	Raccord automatique Ø9mm pour tuyau torsadé, mini dévidoir ou extensible	3330459514030	10	2000

matériel pour le point de vente



TOTEM

Un outil en carton «parlant» léger et polyvalent. Le totem est automontant et idéal pour être utilisé partout. Utile pour approfondir la connaissance des technologies NTS et SKY TECH, et les plus produit.

Dimensions : L38xH156cm
Réf. : 94.05206

FRONTON FITT

Idéal pour habiller le haut des étagères. Le fronton est redécoupable pour s'adapter parfaitement au fond de rayon ou aux têtes de gondole.

Dimensions : L130xH27cm
Réf. : 98.06574



PRÉSENTOIR 1/3 PALETTE AVEC FRONTON

Unité de vente avec fronton de communication et palette pour la manipulation, idéal pour les points de vente à haute visibilité et passage élevé. Il attire l'attention du consommateur et l'invite à l'achat.

Dimensions : L80xP40xH150cm
Réf. : 92.02819



KAKÉMONO À SUSPENDRE FITT NTS

Idéal pour habiller le fond de rayon et pour informer le consommateur sur les caractéristiques des tuyaux FITT NTS.

Dimensions : L25xH60cm
Réf. : 94.05208



DISPONIBLE SEULEMENT SUR DEMANDE POUR LES MODÈLES SUIVANTS

Ø [mm]	Longueur [m]	Présentoir 1/3 palette 40x80x105cm* [pcs]	Palette 80x120cm [pcs]
1/2" / 12,5mm	25	20	60
	15 kit	20	60
	20 kit	20	60
5/8" / 15mm	25	16	48
	50	8	24
	3/4" / 19mm	25	8

(*) Dimension du présentoir fermé pour le transport.



tuyaux techniques & système de vente

Un large de choix de tuyaux techniques pour tous types d'applications : aspiration et distribution de liquides alimentaires, passage de fluides avec ou sans pression. Le Smart Combo vous aide à mettre en avant cette offre technique.

FITT CRISTALLO EXTRA.....	74	FITT SMART COMBO DISPLAY.....	80
FITT REFITTEX CRISTALLO.....	74	PRODUITS POUR LE COMBO ET SMART COMBO DISPLAY.....	82
FITT ALIFLEX.....	75	RACCORDS.....	84
TUYAU AGRICULTURE/INDUSTRIE.....	75		
FITT COMBO DISPLAY.....	76		

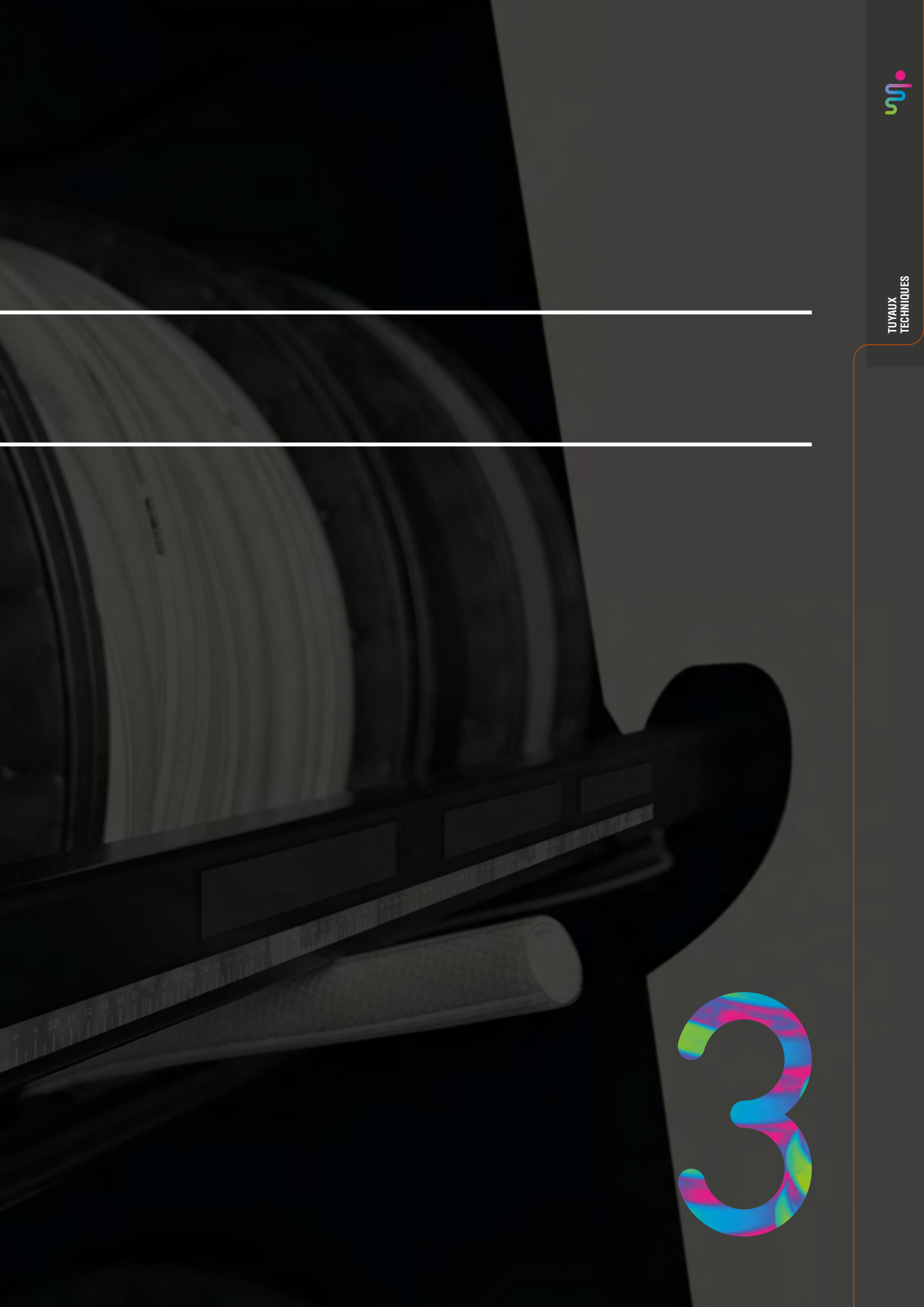

3

fitt cristallo extra



Conformément à REACH¹

Conformément à RoHS²

Sans HAP³

Absence de phtalates⁴
Formule < 0,1%



FCMs - Conforme au Règlement Européen 10/2011 pour les Simulants A-B-C-D1

FITT CRISTALLO EXTRA

MADE IN ITALY

Réf.	Désignation	Gencod	PCB	Cdt. Palette
65000.01219.59081	Cristal Clair Ø5x8mm / 5m	8011963769554	1	504
65000.01819.59081	Cristal Clair Ø6x9mm / 5m	8011963703855	1	600
65000.03319.59081	Cristal Clair Ø7x10mm / 5m	8011963769561	1	504
65000.04019.59081	Cristal Clair Ø8x11mm / 5m	8011963703862	1	480
65000.06419.59081	Cristal Clair Ø10x14mm / 5m	8011963703879	1	396
65000.08619.59081	Cristal Clair Ø12x16mm / 5m	8011963703886	1	300
65000.20619.59081	Cristal Clair Ø15x 9mm / 5m	8011963769578	1	154

FITT CRISTALLO EXTRA

MADE IN ITALY

Réf.	Désignation	Gencod	PCB	Cdt. Palette
65000.08625.59007	Cristal Clair Ø12x16mm / 25m	8011963708003	1	60
65000.33625.59007	Cristal Clair Ø25x31mm / 25m	8011963704067	1	12

CRISTAL CLAIR

Tuyau pour le passage sans pression d'eau et de liquides alimentaires*.

Structure : monocouche en PVC transparent sans renforcement.

Température d'utilisation : -20°C/+60°C

(*) à titre d'exemple : eau, boissons grasses et gazeuses, lait et yaourt, jus de fruits et confitures, glaces, infusions de légumes, café, thé, boissons sans alcool, bière et boissons à base d'alcool (degrés supérieurs à 20°C).

fitt refittex cristallo



Conformément à REACH¹

Conformément à RoHS²

Sans HAP³

Absence de phtalates⁴
Formule < 0,1%



FCMs - Conforme au Règlement Européen 10/2011 pour les Simulants A-B-C-D1
Conforme à FDA CFR 21 - Parts 170 to 199 item 175.300.

FITT REFITTEX CRISTALLO

MADE IN ITALY

Réf.	Désignation	PE [bar]	Gencod	PCB	Cdt. Palette
70000.00919.59081	Cristal Arme Ø4x10mm / 5m	30	8011963769585	1	504
70000.02219.59081	Cristal Arme Ø6x12mm / 5m	20	8011963703930	1	288
70000.04519.59081	Cristal Arme Ø8x14mm / 5m	20	8011963703947	1	360
70000.06919.59081	Cristal Arme Ø10x16mm / 5m	20	8011963703961	1	300
70000.08919.59081	Cristal Arme Ø12x18mm / 5m	12	8011963769592	1	180
70000.21019.59081	Cristal Arme Ø15x23mm / 5m	12	8011963769608	1	99

CRISTAL ARMÉ

Tuyau pour le passage sous pression d'eau et de liquides alimentaires*.

Structure : tuyau à 3 couches avec revêtement extérieur transparent, renforcement guipé en polyester à haute ténacité, intérieur transparent.

Température d'utilisation : -20°C/+60°C

(*) à titre d'exemple : eau, boissons grasses et gazeuses, lait et yaourt, jus de fruits et confitures, glaces, infusions de légumes, café, thé, boissons sans alcool, bière et boissons alcoolisées de plus de 20°C.

Fitt aliflex



Conformément à REACH¹

Conformément à RoHS²

Sans HAP³

Absence de phtalates⁴
Formule < 0,1%



FCMs - Conforme au Règlement Européen 10/2011 pour les Simulants A-B-C

FITT ALIFLEX

MADE IN ITALY

Réf.	Désignation	PE [bar]	Gencod	PCB	Cdt. Palette
80004.42921.59080	Tuyau aspiration/refoulement Ø25mm / 7m nu	21	8011963703800	1	48
80004.52921.59080	Tuyau aspiration/refoulement Ø30mm / 7m nu	21	8011963703817	1	30
80004.42925.59003	Tuyau aspiration/refoulement Ø25mm / 25m nu	21	8011963704340	1	24
80004.52925.59052	Tuyau aspiration/refoulement Ø30mm / 25m nu	21	8011963704357	1	28
80004.58625.59052	Tuyau aspiration/refoulement Ø35mm / 25m nu	21	8011963704364	1	20
80004.63125.59052	Tuyau aspiration/refoulement Ø40mm / 25m nu	18	8011963704371	1	16
80016.64225.59000	Tuyau aspiration/refoulement Ø50mm / 25m nu	18	8011963737669	1	5

Tuyau pour l'aspiration et la distribution de liquides alimentaires*.

Structure : tuyau en PVC avec spirale de renforcement en PVC rigide antichoc.

Température d'utilisation : -10°C/+55°C

(*) à titre d'exemple : eau, boissons grasses et gazeuses, lait et yaourt, jus de fruits et confitures, glaces, infusions de légumes, café, thé, boissons sans alcool, bière et boissons à base d'alcool (degrés compris entre 6° et 20°C).

TUYAU AGRICULTURE/INDUSTRIE



TUYAU AGRICULTURE/INDUSTRIE

Tuyau caoutchouc refoulement d'eau pour l'industrie, travaux publics, agriculture, arrosage.

Très résistant

Température Maxi 100°

Noir avec 6 bandes jaunes

Réf.	Désignation	PE [bar]	Gencod	PCB	Cdt. Palette
98.04698	Tuyau Thermidor Pro eau chaude 100° / Ø19mm / 25m	45	3330450000280	1	18

Légende Conformité Réglementation : 1. Règlement REACH (CE) n.1907/2006 / 2. Directive RoHS / 3. Règlement AfPS GS 2019:01 HAP - Catégorie 2 / 4. Sans phtalates (<0,1% poids/poids)

fitt combo display

Système de vente pour le grand magasin : concept tuyaux à la coupe.

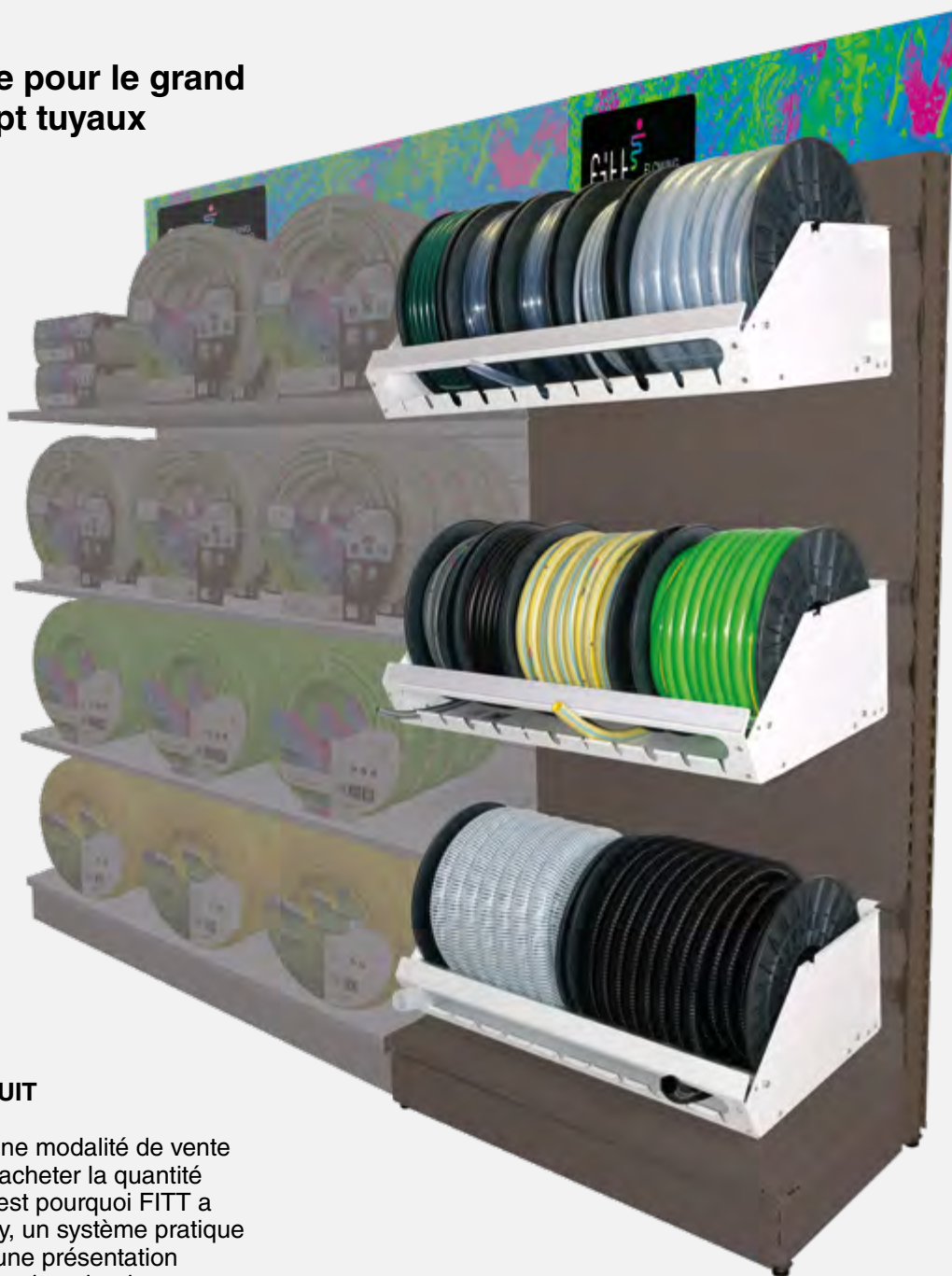



LES ATOUTS DU PRODUIT

Le tuyau "au mètre" est une modalité de vente polyvalente qui permet d'acheter la quantité nécessaire de produit. C'est pourquoi FITT a développé Combo Display, un système pratique et polyvalent qui permet une présentation optimale du produit auprès du point de vente.

PRÉSENTOIR À RAYONS

POURQUOI L'ACHETER?

- 1  Le système COMBO place le **consommateur final au centre** : le client achète exactement les **mètres de tuyau dont il a besoin sans gaspillage** de produit et **sans emballage à éliminer**;
- 2  La **structure durable** et les **supports latéraux réutilisables** réduisent au minimum l'**élimination de produit**;
- 3 **Rayonnages toujours bien rangés** et simplicité d'emploi;
- 4 Disponibilité de différents **types de tuyau flexible** et à spirale **pour différents domaines d'application**;
- 5 **Facilité de montage**, d'aménagement et de **remplacement des rouleaux épuisés**.

CARACTÉRISTIQUES DU MODULE D'EXPOSITION

Le rayon est optimisé en modules de vente de 1 m : la structure du berceau et la modalité de réalisation des rouleaux, facilitent le déroulement et la coupe du tuyau.

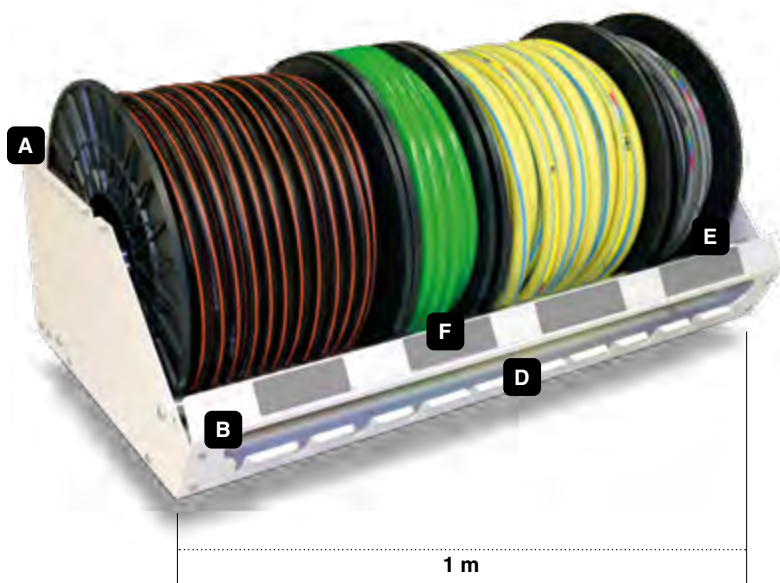

LES BERCEAUX

Combo Display prévoit le positionnement des rouleaux directement sur le fond du berceau et le déroulement du tuyau grâce aux supports latéraux. Le berceau est fourni démonté, dans une boîte, pour optimiser le stockage et le transport : **le montage est facilité par un guide d'instructions détaillé.**

A

Crochets pour suspendre le présentoir sur la paroi équipée

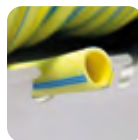
D

Guide à la sortie du tuyau pour faciliter son déroulement

B

Mètre pour mesurer et couper plus facilement le tuyau

E

Dispositif de blocage pour empêcher le tuyau de se dérouler

C

Code QR connecté à l'afficheur pour illustrer les opérations d'assemblage et de positionnement du berceau

F

Zone destinée à l'étiquette des prix

fitt combo display

Structure des rouleaux.

LES SUPPORTS LATÉRAUX NE SE JETTENT PAS

Les rouleaux pour le système Combo Display se composent d'un mandrin interne en carton autour duquel le tuyau est enroulé, et de supports latéraux anti-choc et indéformables en plastique de couleur grise RAL 7610.

Lors de la recharge du rouleau, les supports latéraux insérés dans le mandrin en carton peuvent être décrochés et réutilisés plusieurs fois, évitant ainsi le gaspillage de matériel.

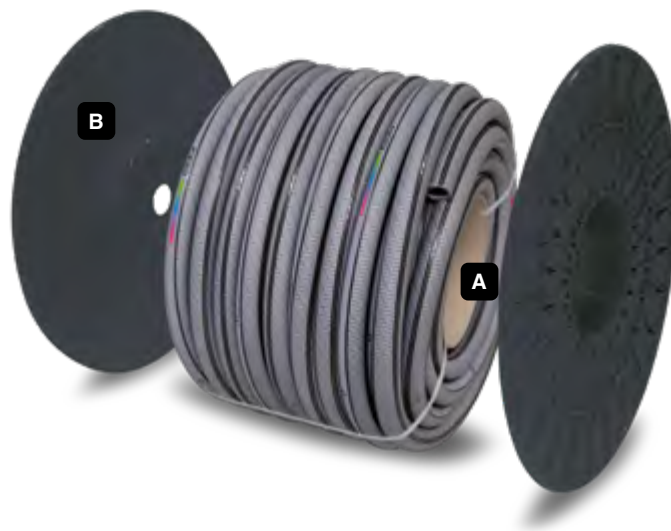

A Mandrin en carton

B Supports latéraux en POLYSTYRÈNE : matériau à haute résistance aux chocs et aux propriétés de flexion.

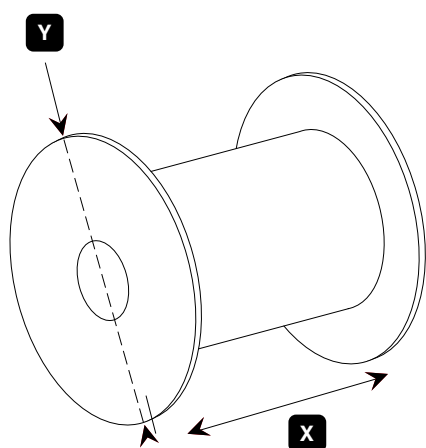

	SMALL
X mm	95
Y mm	400

	MEDIUM
X mm	250
Y mm	400

	LARGE
X mm	400
Y mm	400

COMBINAISONS DES ROULEAUX

DIMENSIONS DISPLAY : 1000x510xh270mm / 6 combinaisons

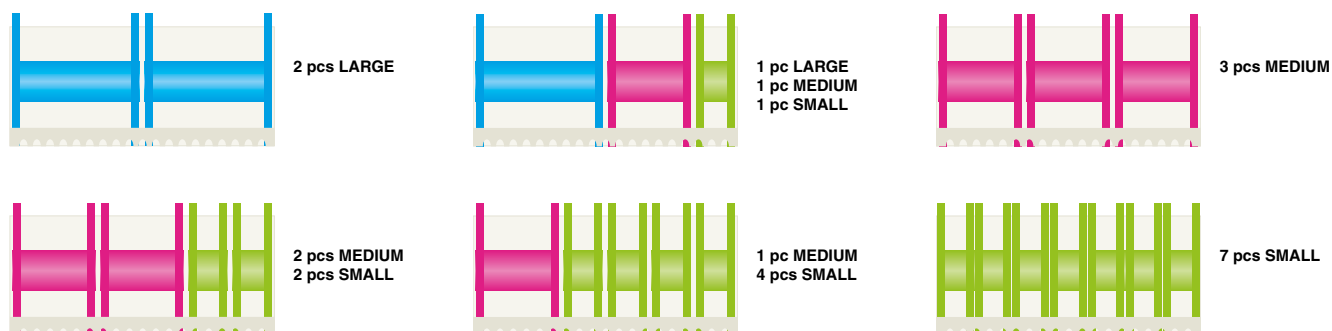
INFORMATIONS TECHNIQUES

	Emballage	Qté	Ref.	Gencod
BERCEAU 1m	44x92xh18cm	1	94.04624	8011963730561

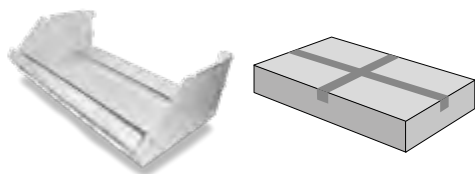
SUPPORTS LATÉRAUX

40x40x50cm	14	92.02586	8011963754192
------------	----	----------	---------------



fitt smart combo display



Système de vente pour magasins de petites et moyennes surfaces : concept tuyaux à la coupe.

PRÉSENTOIR COMPACT ET MOBILE POUR LE TUYAU AU MÈTRE





Le tuyau "au mètre" est une modalité de vente polyvalente qui permet d'acheter la quantité nécessaire de produit. FITT a développé SMART COMBO, un présentoir **compact** et **mobile** pour les **magasins de petites et moyennes surfaces** qui offrent le service de coupe du tuyau. Le présentoir est une structure autonome, **qui peut être placée à des endroits stratégiques** dans les magasins et qui est **idéale pour la vente en cross selling** d'autres catégories de produits.



POURQUOI L'ACHETER?

- 1  Le système SMART COMBO place le **consommateur final au centre** : le client achète exactement les **mètres de tuyau dont il a besoin sans gaspillage** de produit et **sans emballage à éliminer**;
- 2  La **structure durable** et les **supports latéraux réutilisables** réduisent au minimum l'**élimination de produit**;
- 3 **Structure compacte** qui optimise la vente dans un espace réduit;
- 4 **Structure mobile** pour le positionnement dans le magasin dans la zone la plus appropriée pour la vente;
- 5 Méthode de vente qui **garantit une exposition toujours ordonnée** à l'intérieur du **point de vente**;
- 6 **Tout en un** :
 - **facilité de montage** et d'aménagement,
 - **facilité de remplacement des rouleaux** épuisés,
 - disponibilité de différents **types de tuyau** flexible et à spirale pour différents domaines d'application.

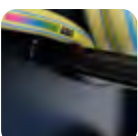
CARACTÉRISTIQUES TECHNIQUES

- | | | | | | |
|----------|--|---|----------|---|---|
| A |  | Roues pour le déplacement avec frein de blocage | E |  | Bande adhésive avec mètre pour mesurer et couper plus facilement le tuyau |
| B |  | Guide à la sortie du tuyau pour faciliter son déroulement | F |  | Chargement et remplacement faciles des rouleaux |
| C |  | Barre de glissement du rouleau pour le déroulement du tuyau | G |  | Communication distinctive et attrayante qui met en valeur la gamme de produits et l'espace d'exposition |
| D |  | Zone destinée à l'étiquette des prix | | | |

MODALITÉ DE LIVRAISON ET MONTAGE

SMART COMBO est fourni **démonté et contenu dans 2 boîtes** pour optimiser le stockage et le transport.

INFORMATIONS TECHNIQUES

Emballage	Qté	Ref.	Gencod
166x94xh7,5cm	1	94.05412	8011963787640

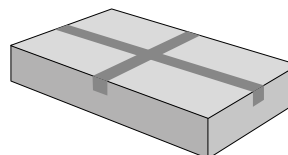

96,5x72xh34cm	1	94.05411	8011963787633
---------------	---	----------	---------------

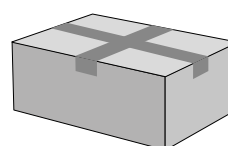

fitt cristallo extra



Conformément à REACH¹ Conformément à RoHS² Sans HAP³ Absence de phtalates⁴ Formule < 0,1%

FCMs - Conforme au Règlement Européen 10/2011 pour les Simulants A-B-C-D1

FITT CRISTALLO EXTRA

MADE IN ITALY

Réf.	Désignation	Dimenions Bobine	Gencod	PCB [pcs]	Cdt. Palette [pcs]
65000.00680.59016	Bobine cristal transparent Ø4x6mm / 100m	S	8011963730219	1	132
65000.01780.59016	Bobine cristal transparent Ø6x8mm / 100m	S	8011963749099	1	54
65000.14350.59016	Bobine cristal transparent Ø8x10mm / 50m	S	8011963749105	1	80
65000.06440.59016	Bobine cristal transparent Ø10x14mm / 40m	S	8011963730257	1	54
65000.08445.59016	Bobine cristal transparent Ø12x16mm / 35m	S	8011963749112	1	60
65000.21220.59016	Bobine cristal transparent Ø16x20mm / 20m	S	8011963730271	1	54
65000.30640.59016	Bobine cristal transparent Ø19x24mm / 40m	M	8011963730295	1	24

CRISTAL CLAIR

Tuyau pour le passage sans pression d'eau et de liquides alimentaires*.

Structure : monocouche en PVC transparent sans renforcement.
Température d'utilisation : -20°C/+60°C

(*) à titre d'exemple : eau, boissons grasses et gazeuses, lait et yaourt, jus de fruits et confitures, glaces, infusions de légumes, café, thé, boissons sans alcool, bière et boissons à base d'alcool (degrés supérieurs à 20°C).

fitt refittex cristallo



Conformément à REACH¹ Conformément à RoHS² Sans HAP³ Absence de phtalates⁴ Formule < 0,1%

FCMs - Conforme au Règlement Européen 10/2011 pour les Simulants A-B-C-D1
Conforme à FDA CFR 21 - Parts 170 to 199 item 175.300

FITT REFITTEX CRISTALLO

MADE IN ITALY

Réf.	Désignation	Dimenions Bobine	Gencod	PCB [pcs]	Cdt. Palette [pcs]
70000.02250.59016	Bobine cristal armé transparent Ø6x12mm / 50m	S	8011963730332	1	54
70000.04540.59016	Bobine cristal armé transparent Ø8x14mm / 40m	S	8011963730349	1	54
70000.06945.59016	Bobine cristal armé transparent Ø10x16mm / 35m	S	8011963730363	1	54
70000.17020.59016	Bobine cristal armé transparent Ø12,5x18,5mm 20m	S	8011963749129	1	54
70000.21520.59016	Bobine cristal armé transparent Ø16x22mm / 20m	S	8011963730387	1	54
70000.31145.59016	Bobine cristal armé transparent Ø19x26mm / 35m	M	8011963730394	1	18

CRISTAL ARMÉ

Tuyau pour le passage sous pression d'eau et de liquides alimentaires*.

Structure : tuyau à 3 couches avec revêtement extérieur transparent, renforcement guipé en polyester à haute ténacité, intérieur transparent.
Température d'utilisation : -20°C/+60°C

(*) à titre d'exemple : eau, boissons grasses et gazeuses, lait et yaourt, jus de fruits et confitures, glaces, infusions de légumes, café, thé, boissons sans alcool, bière et boissons alcoolisées de plus de 20°C.

Légende Conformité Réglementation : 1. Règlement REACH (CE) n.1907/2006 / 2. Directive RoHS / 3. Règlement AfPS GS 2019:01 HAP - Catégorie 2 / 4. Sans phtalates (<0,1% poids/poids)

fitt aliflex



REACH
COMPLIANT

RoHS
COMPLIANT

PAH
FREE

Conformément à REACH¹ Conformément à RoHS² Sans HAP³ Absence de phtalates⁴
Formule < 0,1%

FCMs - Conforme au Règlement Européen 10/2011 pour les Simulants A-B-C

FITT ALIFLEX

MADE IN ITALY

Réf.	Désignation	Dimenions Bobine	Gencod	PCB [pcs]	Cdt. Palette [pcs]
80004.42925.59016	Bobine tuyau d'aspiration annelé Ø25mm / 25m	L	8011963730141	1	16
80004.52934.59016	Bobine tuyau d'aspiration annelé Ø30mm / 22m	L	8011963749075	1	12

Tuyau pour l'aspiration et la distribution de liquides alimentaires*.

Structure : tuyau en PVC avec spirale de renforcement en PVC rigide antichoc.
Température d'utilisation : -10°C/+55°C

(*) à titre d'exemple : eau, boissons grasses et gazeuses, lait et yaourt, jus de fruits et confitures, glaces, infusions de légumes, café, thé, boissons sans alcool, bière et boissons à base d'alcool (degrés compris entre 6° et 20°C).

fitt nts yellow



REACH
COMPLIANT

RoHS
COMPLIANT

PAH
FREE

Conformément à REACH¹ Conformément à RoHS² Sans HAP³ Absence de phtalates⁴
Formule < 0,1%

FCMs - Conforme au Règlement Européen 10/2011 pour les Simulants A

ANTI-ALGUES

ANTI UV

FLEXIBLE

ROBUSTE

-20/+60°C

30
YEARS
GUARANTEE

FITT NTS YELLOW

MADE IN ITALY

Réf.	Désignation	Dimenions Bobine	Gencod	PCB [pcs]	Cdt. Palette [pcs]
76198.20650.59016	Bobine tuyau Ø15mm / 50m	M	8011963768274	1	18
76198.30640.59016	Bobine tuyau Ø19mm / 40m	M	8011963768281	1	18
76198.42925.59016	Bobine tuyau Ø25mm / 25m	M	8011963768298	1	18

Tuyau d'arrosage jaune, souple et maniable.

Structure : tuyau avec structure à 6 épaisseurs avec intérieur jaune, épaisseur noire anti-algue, épaisseur intermédiaire jaune, renfort textile NTS, revêtement extérieur transparent, pellicule SKY TECH avec formule spéciale anti-UV qui prévient le vieillissement du tuyau et lui confère une finition satinée particulière. L'esthétique du tuyau est rendue encore plus fascinante par le nouveau design.

Design communautaire enregistré sous les numéros 4363919 et 4370542.

Légende Conformité Réglementation : 1. Règlement REACH (CE) n.1907/2006 / 2. Directive RoHS / 3. Règlement AfPS GS 2019:01 HAP - Catégorie 2 / 4. Sans phtalates (<0,1% poids/poids)



EMBOUT MALE CANNELE

Réf.	Désignation	Type Cdt.	Gencod	PCB
98.03269	Embout mâle cannelé polyamide Ø16mm • 15x21	Emballé	3330459011423	10
98.03270	Embout mâle cannelé polyamide Ø20mm • 20x27	Emballé	3330459011430	10
98.03271	Embout mâle cannelé polyamide Ø25mm • 26x34	Emballé	3330459011447	5



EMBOUT FEMELLE CANNELE

Réf.	Désignation	Type Cdt.	Gencod	PCB
98.03273	Embout femelle cannelé polyamide Ø16mm • 15x21	Emballé	3330459011478	10
98.04248	Embout femelle cannelé polyamide Ø20mm • 20x27	Emballé	3330459011485	10
98.04249	Embout femelle cannelé polyamide Ø25mm • 26x34	Emballé	3330459011492	10



TÉ ÉGAL CANNELE

Réf.	Désignation	Type Cdt.	Gencod	PCB
98.03276	Té égal cannelé polyamide Ø16mm	Emballé	3330459011522	5
98.03277	Té égal cannelé polyamide Ø20mm	Emballé	3330459011539	5
98.03278	Té égal cannelé polyamide Ø25mm	Emballé	3330459011546	5



JONCTION

Réf.	Désignation	Type Cdt.	Gencod	PCB
98.03279	Jonction polyamide Ø16mm	Emballé	3330459011577	10
98.03280	Jonction polyamide Ø20mm	Emballé	3330459011584	10
98.03281	Jonction polyamide Ø25mm	Emballé	3330459011591	10



COUDE ÉGAL

Réf.	Désignation	Type Cdt.	Gencod	PCB
98.03282	Coude égal polyamide Ø16mm	Emballé	3330459011720	10
98.03283	Coude égal polyamide Ø20mm	Emballé	3330459011737	10
98.03284	Coude égal polyamide Ø25mm	Emballé	3330459011744	10

**JONCTION PLASTIQUE**

Réf.	Désignation	Type Cdt.	Gencod	PCB
98.07122	2 Jonctions plastique Ø4mm NOUVEAUTE	Emballé	3330459871225	10
98.03285	2 Jonctions plastique Ø6mm	Emballé	3330459084502	10
98.03286	2 Jonctions plastique Ø8mm	Emballé	3330459084519	10
98.03287	2 Jonctions plastique Ø10mm	Emballé	3330459084526	10
98.03288	2 Jonctions plastique Ø12mm	Emballé	3330459084533	10

**TÉ PLASTIQUE**

Réf.	Désignation	Type Cdt.	Gencod	PCB
98.07121	Te plastique Ø4mm NOUVEAUTE	Emballé	3330459871218	10
98.03289	Té plastique Ø6mm	Emballé	3330459084571	10
98.03290	Té plastique Ø8mm	Emballé	3330459084588	10
98.03291	Té plastique Ø10mm	Emballé	3330459084595	10
98.03292	Té plastique Ø12mm	Emballé	3330459084601	10

**EMBOUT MÂLE PLASTIQUE**

Réf.	Désignation	Type Cdt.	Gencod	PCB
98.07125	Embout mâle plastique Ø4mm M 12x17 NOUVEAUTE	Emballé	3330459871256	10
98.04250	Embout mâle plastique Ø6mm M 12x17	Emballé	3330459084656	10
98.04251	Embout mâle plastique Ø8mm M 12x17	Emballé	3330459084663	10
98.04252	Embout mâle plastique Ø10mm M 12x17	Emballé	3330459084670	10
98.04253	Embout mâle plastique Ø12mm M 15x21	Emballé	3330459084687	10



pompes & accessoires

L'essentiel des pompes « vide-cave » et pompes de surface pour répondre à vos besoins d'urgence ou tout type d'aspiration et de refoulement.

POMPES "VIDE-CAVE".....	88	FITT ASPIRFLEX.....	91
POMPES DE SURFACE.....	89	FITT ASPIRFLEX PLUS.....	91
SURPRESSEUR.....	89	KIT ASPIRATION ET REFOULEMENT.....	92
POMPE.....	90	RACCORDS.....	93
ACCESSOIRES POUR POMPES.....	90	ACCESSOIRES D'ADAPTATION.....	94

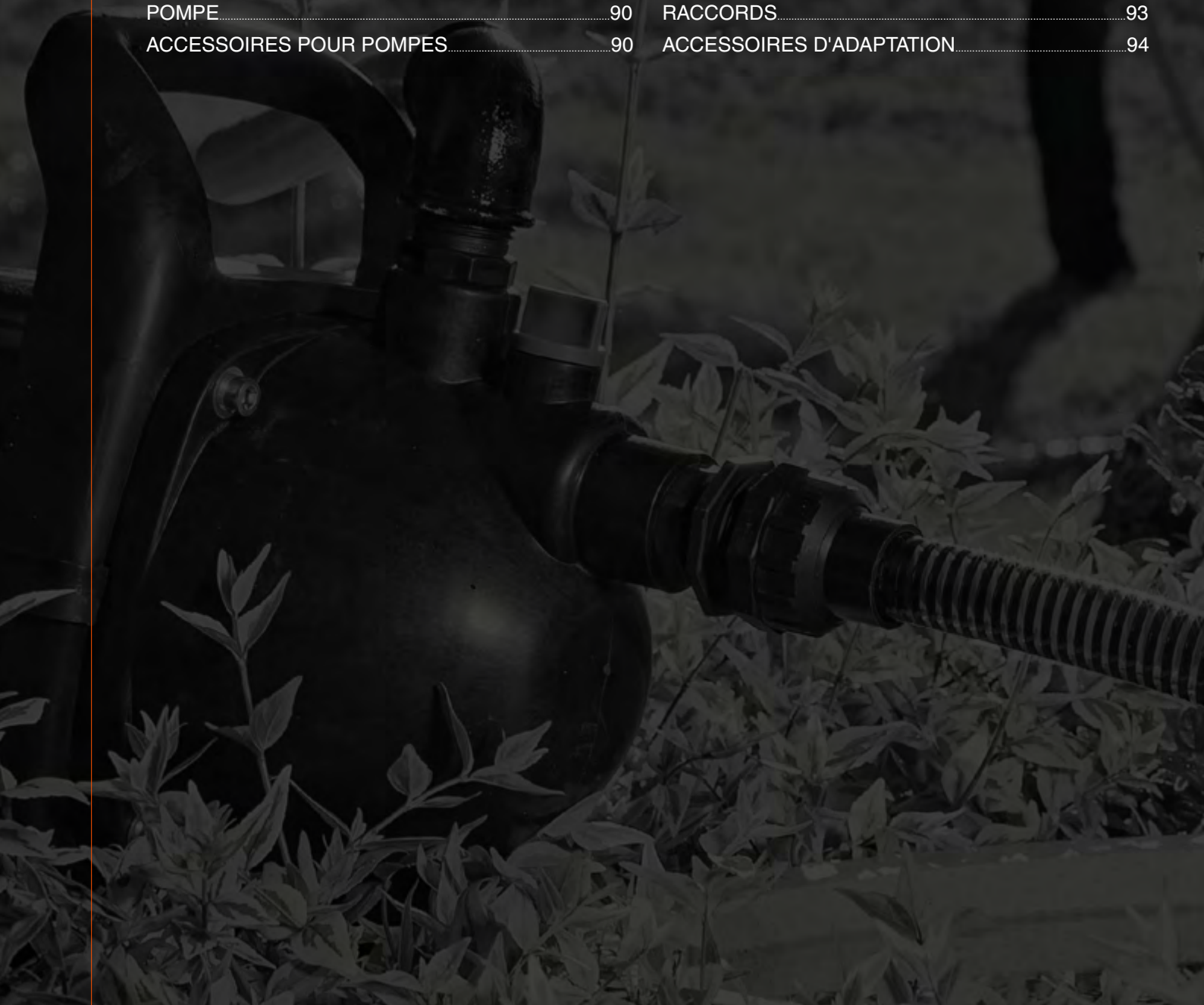



4



EAUX CLAIRES VC 250

Norme CE

Vide cave eaux claires
 Puissance : 250 Watts, débit : 5.000 litres/heure
 Hauteur de refoulement maximale : 6 mètres
 Câble électrique : 3x0,75mm²
 HO5RN-F Longueur : 10 mètres
 Diamètre maximum des particules : 5mm

Réf.	Désignation	Gencod	PCB	Cdt. Palette
98.03866	Vide cave 250W eaux claires 5.000 litres/heure boîte quadri	8011963725413	1	60



EAUX CHARGÉES VC 400

Norme CE

Vide cave eaux chargées
 Puissance : 400 Watts, débit : 7.500 litres/heure
 Hauteur de refoulement maximale : 5 mètres
 Câble électrique : 3x0,75mm²
 HO5RN-F Longueur : 10 mètres
 Diamètre maximum des particules : 30mm

Réf.	Désignation	Gencod	PCB	Cdt. Palette
98.03867	Vide cave 400W eaux chargées 7.500 litres/heure boîte quadri	3330450125389	1	60



EAUX CHARGÉES VC 550

Norme CE

Vide cave eaux chargées
 Puissance : 550 Watts
 Hauteur de refoulement maximal 7m
 Submersible
 Orifice refoulement 33x42 / 26x34
 Débit maxi 10m³/h
 Diamètre maximum des particules : 35mm
 Flotteur intégré

Réf.	Désignation	Gencod	PCB	Cdt. Palette
98.03297	Vide cave 550W eaux chargées flotteur intégré 10.000 litres/heure	3330450125440	1	60



EAUX CHARGÉES VCI 400

Norme CE

Vide cave eaux chargées en inox
 Puissance : 400 Watts, débit : 7.500 litres/heure
 Hauteur de refoulement maximale : 7 mètres
 Câble électrique : 3x0,75mm²
 HO5RN-F Longueur : 10 mètres
 Diamètre maximum des particules : 35mm

Réf.	Désignation	Gencod	PCB	Cdt. Palette
98.03868	Vide cave 400W eaux chargées inox 7.500 litres/heure boîte quadri	8011963733081	1	60



EAUX CHARGÉES VCI 900

Norme CE

Vide cave eaux chargées en inox
 Puissance : 900 Watts, débit : 13.500 litres/heure.
 Hauteur de refoulement maximal : 9 mètres
 Câble électrique : 3x0,75mm²
 HO7RN-F Longueur : 10 mètres
 Diamètre maximum des particules : 35mm

Réf.	Désignation	Gencod	PCB	Cdt. Palette
98.03869	Vide cave 900W eaux chargées inox 13.500 litres/heure	8011963724126	1	60

**JET POMPE PF 800**

Norme CE

Pompe de surface en fonte
 Puissance : 800 Watts, débit : 3.600 litres/heure
 Hauteur d'aspiration maximale : 8 mètres
 Hauteur de refoulement maximale : 40 mètres
 Pression max. 4 bar
 Câble électrique : 3x1,0mm²
 HO7RN-F Longueur : 1,5 mètre
 Diamètre maximum des particules : 3mm

Réf.	Désignation	Gencod	PCB	Cdt. Palette
98.03871	Pompe d'arrosage en fonte 800W 3.600 litres/heure • 4 bar • aspiration 8m	8011963724133	1	32

**JET POMPE PF 1100**

Norme CE

Pompe de surface en fonte
 Puissance : 1100 Watts, débit : 4.200 litres/heure
 Hauteur d'aspiration maximale : 8 mètres
 Hauteur de refoulement maximale : 45 mètres
 Pression max. 4,5 bar
 Câble électrique : 3x1,0mm²
 HO7RN-F Longueur : 1 mètre
 Diamètre maximum des particules : 3mm
 Poids : 14,9 kg

Réf.	Désignation	Gencod	PCB	Cdt. Palette
98.03942	Pompe d'arrosage en fonte 1100W 4.200 litres/heure • 4,5 bar • aspiration 8m	8011963748955	1	16

SURPRESSEUR**GROUPE DE SURPRESSION SV 800**

Norme CE

Les groupes de surpression constituent une réponse adéquate au manque de pression dans une installation domestique ou une absence d'installation. Groupe de surpression équipé d'une pompe de surface en fonte d'une puissance de 800 Watts, débit de la pompe : 3.600 litres/heure.

Hauteur d'aspiration maximale : 8 mètres
 Hauteur de refoulement maximale : 40 mètres
 Pression max. 4 bar
 Câble électrique : 3x1,0m²
 HO7RN-F Longueur : 1,5 mètre
 Cuve : 20 litres

Réf.	Désignation	Gencod	PCB	Cdt. Palette
98.03298	Surpresseur en fonte 800W • 3.600 litres/heure 4 bar • aspiration 8m • cuve 20l	8011963724164	1	8



POMPE ASPIRANTE

FABRIQUÉ IN FRANCE 

Corps fonte.
Débit 20 à 40l/mn
Raccord mâle 33x42

Réf.	Désignation	Type Cdt.	Gencod	PCB
98.04226	Pompe manuelle Grillot en fonte Ø80mm	Vrac	3330450120315	1



PISTON

Réf.	Désignation	Type Cdt.	Gencod	PCB
98.04246	Piston pour pompe Grillot Ø80mm	Vrac	3330459007846	3

ACCESSOIRES POUR POMPES



FILTRE PLASTIQUE

Réf.	Désignation	Type Cdt.	Gencod	PCB
98.02891	Filtre plastique 20x27 • 20x27	Emballé	3330459013335	5
98.03569	Filtre plastique 20x27 • 20x27	Vrac	3330457303094	5

fitt aspirflex



Conformément à REACH¹ Conformément à RoHS² Sans HAP³ Absence de phtalates⁴
Formule < 0,1%

KITS D'ASPIRATION ÉQUIPÉS

MADE IN ITALY

Kit d'aspiration pour la connexion à des pompes avec raccords 1" et 1" 1/4. Aspir-flex est un produit avec la technologie de polyfusion le système spécial de jonction entre le tuyau et le raccord évite le risque de ruptures ou de pertes d'eau. Tuyau spiralé équipé de raccords et d'embouts, d'un clapet anti-retour, et d'un filtre d'aspiration en plastique.

Température d'utilisation : -10°C / +50°C

Réf.	Désignation	Gencod	PCB	Cdt. Palette
80217.33017.59027	Kit aspiration Ø25mm / 4m équipé raccord et crépine plastique	8011963748108	1	84
80217.33021.59027	Kit aspiration Ø25mm / 7m équipé raccord et crépine plastique	8011963748115	1	48



fitt aspirflex plus



Conformément à REACH¹ Conformément à RoHS² Sans HAP³ Absence de phtalates⁴
Formule < 0,1%

KITS D'ASPIRATION ÉQUIPÉS

MADE IN ITALY

Kit d'aspiration pour la connexion à des pompes avec raccords 1" et 1" 1/4. Aspir-flex est un produit avec la technologie de polyfusion le système spécial de jonction entre le tuyau et le raccord évite le risque de ruptures ou de pertes d'eau. Tuyau spiralé équipé de raccords et d'embouts, d'un clapet anti-retour, et d'un filtre d'aspiration en laiton.

Température d'utilisation : -10°C / +50°C

Réf.	Désignation	Gencod	PCB	Cdt. Palette
80219.33021.59028	Kit aspiration Ø25mm / 7m / équipé raccord plastique et crépine laiton	8011963748139	1	48



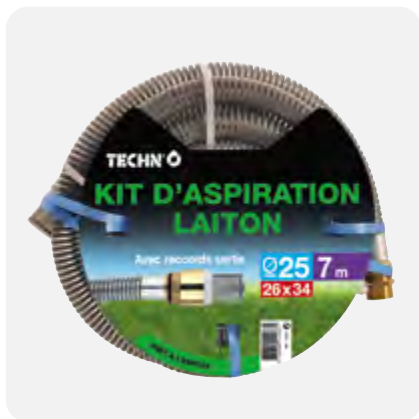

KIT D'ASPIRATION TOUT LAITON (TECHNO)

MADE IN ITALY

Longueur 7 mètres avec raccords sertis.

Réf.	Désignation	Gencod	PCB	Cdt. Palette
80234.42921.26007	Kit aspiration tout laiton / Ø25mm 7m / 26x34 / crépine laiton	3330450122371	1	54
80234.52921.26007	Kit aspiration tout laiton / Ø30mm 7m / 33x42 / crépine laiton	3330450122364	1	42

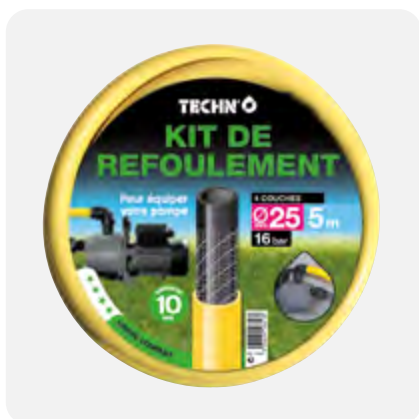

KIT DE REFOULEMENT (TECHNO)

FABRIQUÉ IN FRANCE

Réf.	Désignation	Gencod	PCB	Cdt. Palette
98.04422	Kit de refoulement pour pompe Ø25mm / 5m / équipé	3539255183178	1	72

NOUVEAUTE



KITS GROS DEBIT (TECHNO)

Réf.	Désignation	Type Cdt.	Gencod	PCB
98.07126	Kit lance gros débit 19mm	Tied on Card	3330459871263	6
98.07137	Kit lance gros débit 25mm	Tied on Card	3330459871379	6

**EMBOUT MÂLE CANNELÉ**

Réf.	Désignation	Type Cdt.	Gencod	PCB
98.02690	Embout mâle Ø20mm / 26x34	Emballé	3330459086346	5
98.03302	Embout mâle Ø20mm / 20x27	Emballé	3330459011317	5
98.02691	Embout mâle Ø25mm / 26x34	Emballé	3330459011324	5
98.02693	Embout mâle Ø30mm / 33x42	Emballé	3330459011331	5
98.03303	Embout mâle Ø35mm / 33x42	Emballé	3330459011348	5
98.03304	Embout mâle Ø40mm / 40x49	Emballé	3330459011355	5

**EMBOUT FEMELLE CANNELÉ**

Réf.	Désignation	Type Cdt.	Gencod	PCB
98.02694	Embout femelle Ø20mm / 20x27	Emballé	3330459011379	5
98.02695	Embout femelle Ø25mm / 26x34	Emballé	3330459011386	5
98.02696	Embout femelle Ø30mm / 33x42	Emballé	3330459011393	5
98.03305	Embout femelle Ø40mm / 40x49	Emballé	3330459011409	5

**MAMELON ÉGAL ET RÉDUIT**

Réf.	Désignation	Type Cdt.	Gencod	PCB
98.03306	Mamelon égal MM 26/34	Emballé	3330450564812	5
98.02701	Mamelon réduit MM 33x42 - 26x34	Emballé	3330459011270	5

**COUDE**

Réf.	Désignation	Type Cdt.	Gencod	PCB
98.02697	Embout coude Ø20mm / 26x34	Emballé	3330450564829	5
98.02698	Embout coude Ø25mm / 26x34	Emballé	3330450564386	5
98.02699	Embout coude Ø30mm / 33x42	Emballé	3330450564843	5

**COUDE EN 3 PIÈCES MÂLE**

Réf.	Désignation	Type Cdt.	Gencod	PCB
98.03842	Coude mâle 3 pièces Ø25mm / 26x34	Emballé	3330459011195	5

**RACCORD EN 3 PIÈCES MÂLE**

Réf.	Désignation	Type Cdt.	Gencod	PCB
98.03840	Raccord mâle 3 pièces Ø25mm / 26x34	Emballé	3330459011140	5



MAMELON ÉGAL LAITON

Réf.	Désignation	Type Cdt.	Gencod	PCB
98.01027	Mamelon égal laiton MM 15x21	Emballé	3330459010037	5
98.01028	Mamelon égal laiton MM 20x27	Emballé	3330459010044	5
98.01029	Mamelon égal laiton MM 26x34	Emballé	3330459010051	5



MANCHON FEMELLE LAITON

Réf.	Désignation	Type Cdt.	Gencod	PCB
98.01036	Manchon femelle laiton FF 15x21	Emballé	3330459010006	5
98.01037	Manchon femelle laiton FF 20x27	Emballé	3330459010013	5
98.01038	Manchon femelle laiton FF 26x34	Emballé	3330459010020	5



MAMELON RÉDUIT MÂLE / MÂLE LAITON

Réf.	Désignation	Type Cdt.	Gencod	PCB
98.01030	Mamelon réduit laiton MM / 20x27 / 15x21	Emballé	3330459010266	5
98.01031	Mamelon réduit laiton MM / 26x34 / 20x27	Emballé	3330459010280	5



RÉDUCTION TÊTE HEXAGONALE LAITON

Réf.	Désignation	Type Cdt.	Gencod	PCB
98.01032	Réduction tête hexagonale laiton MF M 20x27 / F 15x21	Emballé	3330459009970	5
98.01033	Réduction tête hexagonale laiton MF M 26x34 / F 20x27	Emballé	3330459009994	5



MAMELON RÉDUIT MÂLE / FEMELLE LAITON

Réf.	Désignation	Type Cdt.	Gencod	PCB
98.01034	Mamelon réduit laiton MF / M 15x21 / F 20x27	Emballé	3330450058434	5
98.01035	Mamelon réduit laiton MF / M 20x27 / F 26x34	Emballé	3330459010341	5
98.03321	Mamelon réduit laiton MF / M 26x34 / F 20x27	Emballé	3330459010365	5



MANCHON LAITON RÉDUIT FEMELLE / FEMELLE

Réf.	Désignation	Type Cdt.	Gencod	PCB
98.03797	Manchon réduit laiton FF 20x27 / 15x21	Emballé	3330450058229	5
98.01039	Manchon réduit laiton FF 26x34 / 20x27	Emballé	3330459010389	5
98.01040	Manchon réduit laiton FF 33x42 / 26x34	Emballé	3330459084960	5



BOUCHON MÂLE LAITON

Réf.	Désignation	Type Cdt.	Gencod	PCB
98.03327	Bouchon mâle laiton 20x27	Emballé	3330459010501	5
98.03328	Bouchon mâle laiton 26x34	Emballé	3330459010518	5



BOUCHON FEMELLE LAITON

Réf.	Désignation	Type Cdt.	Gencod	PCB
98.03329	Bouchon femelle laiton 15x21	Emballé	3330459010525	5
98.03330	Bouchon femelle laiton 20x27	Emballé	3330459010532	5
98.03331	Bouchon femelle laiton 26x34	Emballé	3330459010549	5



EMBOUT LAITON MÂLE 6 PANS

Réf.	Désignation	Type Cdt.	Gencod	PCB
98.03333	Embout mâle laiton 6 pans Ø15mm / M 15x21	Emballé	3330459010402	5
98.03334	Embout mâle laiton 6 pans Ø19mm / M 20x27	Emballé	3330459010419	5
98.03335	Embout mâle laiton 6 pans Ø25mm / M 26x34	Emballé	3330459010426	5



EMBOUT LAITON FEMELLE 6 PANS ÉCROU TOURNANT

Réf.	Désignation	Type Cdt.	Gencod	PCB
98.03340	Embout femelle laiton 6 pans Ø15mm / F 15x21	Emballé	3330459010433	5
98.03341	Embout femelle laiton 6 pans Ø19mm / F 20x27	Emballé	3330459010440	5
98.03342	Embout femelle laiton 6 pans Ø25mm / F 26x34	Emballé	3330459010457	5
98.03343	Embout femelle laiton 6 pans Ø30mm / F 33x42	Emballé	3330450395249	5



CLAPET CRÉPINE LAITON FEMELLE

Réf.	Désignation	Type Cdt.	Gencod	PCB
98.01521	Clapet crépine femelle toutes positions 20x27	Emballé	8011963727998	5
98.01520	Clapet crépine femelle toutes positions 26x34	Emballé	8011963727981	5



dévidoirs

Une offre variée de dévidoirs, sellettes et enrouleurs pour vous permettre de manipuler et ranger vos tuyaux en toute simplicité.

SELLETTES.....	98	DEVIDOIRS PORTABLES.....	99
ENROULEURS AUTOMATIQUE.....	98	DÉVIDOIRS ALU/PVC.....	99
RACCORDEMENT POUR DÉVIDOIR.....	98	DÉVIDOIRS MÉTAL PRO.....	100

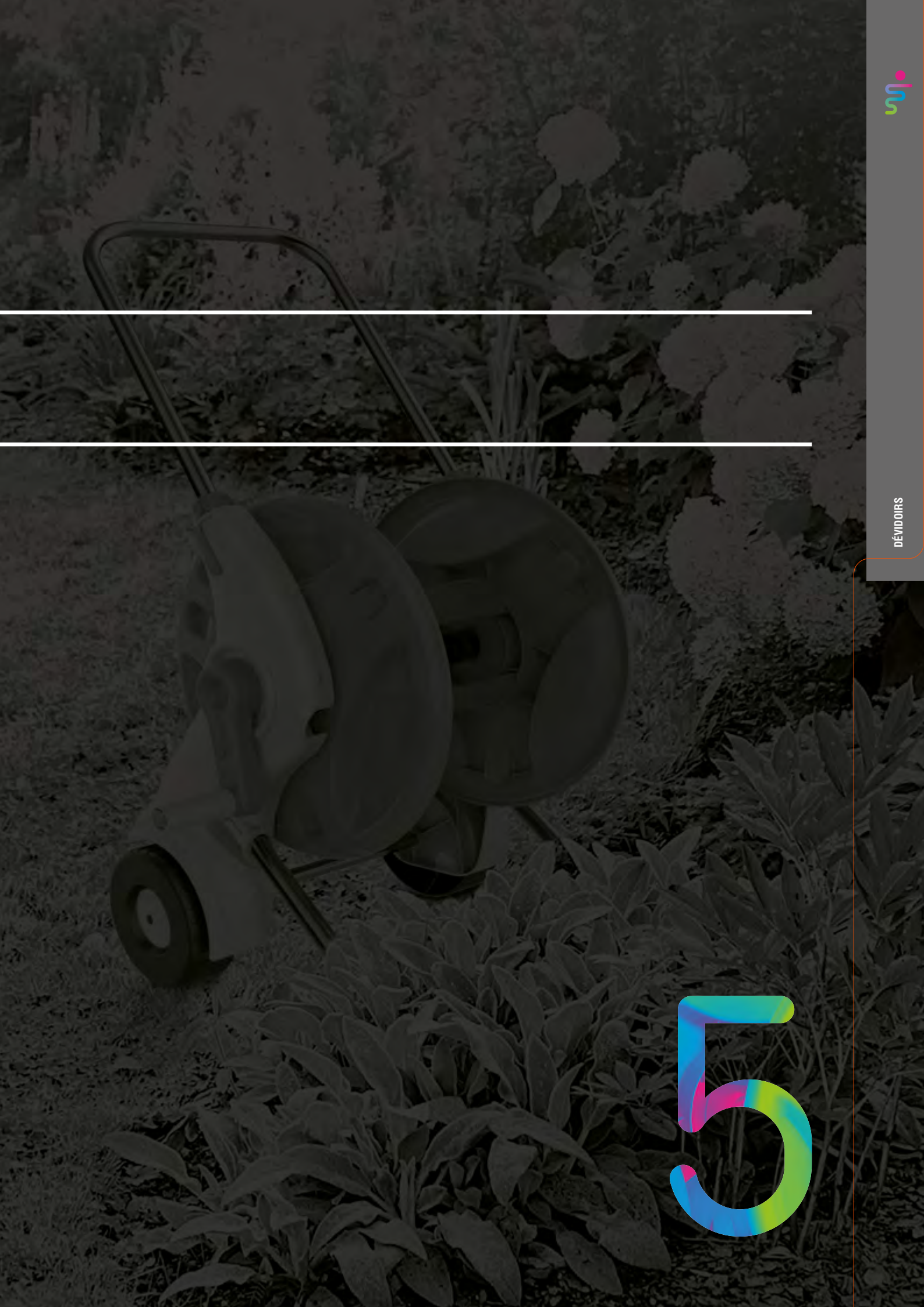

5

SELLETTES



SELLETTE MURALE PVC

MADE IN ITALY

Support mural PVC / Contenance 25m de tuyau en Ø15mm

Réf.	Désignation	Type Cdt.	Gencod	PCB	Cdt. Palette
40.00506	Sellette murale PVC avec porte accessoires	Vrac	8011963707105	1	360



SELLETTE MÉTALLIQUE

MADE IN FRANCE

Support mural métallique / Contenance 25m de tuyau en Ø15mm

Réf.	Désignation	Type Cdt.	Gencod	PCB	Cdt. Palette
98.04222	Sellette murale nue en métal	Vrac	3330450115892	5	300



SELLETTE MÉTALLIQUE SOUS ROBINET

MADE IN FRANCE

Noir martelé

Réf.	Désignation	Type Cdt.	Gencod	PCB	Cdt. Palette
98.06405	Sellette sous robinet / coloris noir martelé	Vrac	3539250115969	5	750



ENROULEURS AUTOMATIQUES



ENROULEURS AUTOMATIQUES

La gamme d'enrouleurs automatiques comprend trois modèles équipés d'un tuyau avec une longueur de 15, 25 ou de 35 mètres. Ces enrouleurs présentent un support mural qui permet un pivotement à 180°. Equipés d'une nourrice de 1,5m, de raccords et d'une lance d'arrosage.

Réf.	Désignation	Gencod	PCB	Cdt. Palette
98.06965	Enrouleur mural automatique tout équipé / Ø11mm / 15m	3539259869658	1	24
98.04046	Enrouleur mural automatique tout équipé / Ø11mm / 25m / retour sécurisé	3539257550367	1	20
98.06966	Enrouleur mural automatique tout équipé / Ø11mm / 35m / retour sécurisé	3539259869665	1	12

RACCORDEMENT POUR DÉVIDOIR



NOURRICE DE RACCORDEMENT

MADE IN FRANCE

Réf.	Désignation	Gencod	PCB	Cdt. Palette
77029.20613.59004	Nourrice FITT Lily jaune 2m Ø15mm / 100% équipée avec raccords	8011963771007	6	288



MINI DÉVIDOIR PORTABLE TOUT ÉQUIPÉ

Ce kit contient :
 1 tuyau de 10m Ø9mm en PVC et maille textile guipée
 2 raccords rapides
 1 nez de robinet
 1 pistolet arrosoir 7 jets

Réf.	Désignation	Gencod	PCB	Cdt. Palette
98.03369	Mini Dévidoir portable tout équipé 10m avec raccords + pistolet arrosoir 7 jets coloris gris	3330457550009	6	72



DÉVIDOIR ÉQUIPÉ

Facile à transporter et à ranger, prêt à l'emploi
 Ce kit contient :
 1 tuyau de 10m Ø9mm en PVC et maille textile guipée
 1 nourrice de raccordement de 1.5m
 2 raccords rapides
 1 nez de robinet
 1 lance à jet réglable

Réf.	Désignation	Gencod	PCB	Cdt. Palette
98.06961	Dévidoir portable tout équipé 10m + Nourrice 1,5m / coloris gris	8011963787718	6	60

DEVIDOIRS ALU / PVC



DÉVIDOIR SUR ROUES NU

Chariot dévidoir en métal et en plastique d'une capacité de 40 mètres de tuyau en Ø15mm.

Réf.	Désignation	Gencod	PCB	Cdt. Palette
98.06960	Dévidoir sur roues nu / chassis alu tambour ABS / capacité 40m en Ø15mm boîte quadri	8011963787657	1	92



DÉVIDOIR SUR ROUES ÉQUIPÉ

Chariot dévidoir sur roues en alu et PVC, équipé d'un tuyau de 25 mètres en Ø15mm de raccords et lance. Livré monté avec affiche informative.

Réf.	Désignation	Type Cdt.	Gencod	PCB	Cdt. Palette
71017.20625.29401	Dévidoir sur roues équipé et monté 15mm x 25m avec nez, raccords, lance	Vrac	8011963787664	1	12

NOUVEAUTE



DÉVIDOIR MÉTAL ÉQUIPÉ

Dévidoir métal équipé d'un tuyau FITT Lily Ø15mm x 25m.
Poignée pliable avec prise en main confort.
Guide-tuyau inclus.
Stabilité assurée par les roues 16mm.
Livré monté et équipé.
Tuyau PVC 3 couches.

Réf.	Désignation	Type Cdt.	Gencod	PCB	Cdt. Palette
77029.20625.29401	Dévidoir métal équipé FITT Lily 15mmx25m	Boite	3330459871539	1	12



DÉVIDOIR MÉTAL NU POUR 70m

MADE IN FRANCE

De tuyau en Ø15mm mural à circulation d'eau.
Livré nu, sans tuyau d'arrosage.
Raccords automatiques plastique.
Passage d'eau renforcé tube 20x27.
Se fixe au mur grâce à une platine permettant l'orientation du tambour.
Installation simple et rapide.
Poignée en bois.
Livré en carton non monté.

Réf.	Désignation	Type Cdt.	Gencod	PCB	Cdt. Palette
98.05963	Dévidoir mural orientable nu en métal Ø25mm / capacité 70m - Ø15mm	Boite	3330450115854	1	36



DÉVIDOIR MÉTAL NU POUR 50m

MADE IN FRANCE

De tuyau en Ø15mm.
Livré nu sans tuyau d'arrosage.
Equipé de 2 roues avec axe renforcé et d'un brancard.
Modèle en tube acier Ø20mm.
Tambour sens de la marche.
Passage d'eau renforcé tube 20x27.
Equipé de 2 nez de robinet plastiques automatiques.
Poignée en bois.
Livré monté en carton.

Réf.	Désignation	Type Cdt.	Gencod	PCB	Cdt. Palette
98.06082	Dévidoir sur roues nu en métal Ø20mm capacité 50m - Ø15mm / Livré monté	Boite	3330457550504	1	18





DÉVIDOIR MÉTAL ÉQUIPÉ

MADE IN FRANCE

Livré monté avec tuyau Ø15mm 25m et raccords dans une housse rétractable.
 Tuyau 25m 3 couches, lance bi-matière à jet réglable.
 Raccords rapides dont 1 aquastop.
 1 nez de robinet.
 Capacité 50m en diamètre Ø15mm.

Réf.	Désignation	Type Cdt.	Gencod	PCB	Cdt. Palette
98.06080	Dévidoir métal Ø20mm sur roues équipé tuyau 15x25 avec raccords et lance / Monté	Vrac	3539257550442	1	18



DÉVIDOIR NU MÉTAL POUR 70m

MADE IN FRANCE

De tuyau en Ø15mm. Exclusivité FITT.
 Livré nu, sans tuyau d'arrosage.
 Equipé de 2 roues avec axe renforcé et d'un brancard.
 Modèle en tube acier Ø20mm.
 Tambour sens de la marche.
 Passage d'eau renforcé tube 20x27.
 Equipé de 2 nez de robinet plastiques automatiques.
 Poignée en bois, livré sous housse plastique avec une affiche et un Gencod.

Réf.	Désignation	Type Cdt.	Gencod	PCB	Cdt. Palette
98.06084	Dévidoir sur roues nu en métal Ø20mm capacité 70m - Ø15mm / Livré monté	Vrac	3330457550528	1	12



DÉVIDOIR NU MÉTAL POUR 70m

De tuyau en Ø15mm. Exclusivité FITT.
 Livré nu, sans tuyau d'arrosage.
 Equipé de 2 roues avec axe renforcé et d'un brancard.
 Modèle en tube acier Ø25mm.
 S'utilise en position verticale ou horizontale.
 Tambour sens de la marche.
 Passage d'eau renforcé tube 20x27.
 Equipé de 2 nez de robinet plastiques automatiques.
 Poignée en bois. Livré non monté en carton.

Réf.	Désignation	Type Cdt.	Gencod	PCB	Cdt. Palette
98.06085	Dévidoir sur roues nu en métal Ø25mm capacité 70m - Ø15mm / Monté sauf guidon	Boite	3330457550535	1	12





DÉVIDOIR NU MÉTAL POUR 120m

MADE IN FRANCE

De tuyau en Ø15mm. Exclusivité FITT.
 Livré nu, sans tuyau d'arrosage.
 Equipé de 2 roues gonflables. Tambour sens de la marche.
 Coude tournant automatique laiton automatique laiton et 1 nez de robinet qui évite la torsion du tuyau lors de l'enroulement.
 Modèle en tube acier Ø25mm très résistant, pour un usage intensif.
 Poignée en bois.
 Livré monté sous housse plastique.

Réf.	Désignation	Type Cdt.	Gencod	PCB	Cdt. Palette
98.06086	Dévidoir sur roues gonflables nu en métal Ø25mm / capacité 120m Ø15mm Equipé raccords Laiton / Monté	Vrac	3330457550542	1	6



DÉVIDOIR NU MÉTAL POUR JUSQU'À 200m

MADE IN FRANCE

De tuyau en Ø15mm à circulation d'eau.
 Livré nu sans tuyau d'arrosage.
 Modèle très robuste pour une utilisation intensive.
 Equipé de 2 roues gonflables.
 Modèle en tube acier Ø25mm.
 Tambour sens de la marche.
 Equipé d'1 nez de robinet laiton automatique universel avec 1 coude tournant automatique laiton.
 Livré sous housse plastique avec une affiche et un Gencod.
 Poignée en bois.
 Capacité 140m Ø19mm.

Réf.	Désignation	Type Cdt.	Gencod	PCB	Cdt. Palette
98.05962	Dévidoir sur roues gonflables nu en métal Ø25mm / capacité 200m Ø15mm Equipé raccords Laiton / Monté	Vrac	3330450115823	1	6







pulvérisateurs

**Une offre variée de pulvérisateurs pour répondre à tous vos besoins :
vaporiser, traiter et protéger vos potagers, massifs ou jardins.
Certains de nos produits s'adaptent parfaitement à l'utilisation de produits agressifs.**

PULVERISATEURS.....	106
ACCESSOIRES.....	109

6



PULVÉRISATEUR À GÂCHETTE

Pulvérisateur à gâchette déco 0,75 litre utile et pulvérisateur à gâchette 1 litre utile.

Réf.	Désignation	Gencod	PCB	Cdt. Palette
98.03880	Pulvérisateur à gâchette 0,75l 3 couleurs : vert, bleu, rose	8011963746784	18	324
98.07108	Pulvérisateur à gâchette 1l 3 couleurs : vert, bleu, rose	6933198400045	24	240



PULVERISATEUR A GÂCHETTE 1L

Pulvérisateur à gâchette 1 litre utile.

Réf.	Désignation	Gencod	PCB	Cdt. Palette
98.06675	Pulvérisateur à gâchette 1l Cuve blanche, tête noire	3539259866756	24	240



PULVÉRISATEUR 1,5L (TECHNO)

Pulvérisateur à pression préalable 1,5 litre utile.
Buse laiton.
Doseur et joint de recharge.
Idéal pour une utilisation balcon terrasse.

Réf.	Désignation	Gencod	PCB	Cdt. Palette
98.03882	Pulvérisateur à pression préalable 1,5l	8011963723204	6	270



PULVERISATEUR 5L

Pulvérisateur à pression préalable 5 litres utiles.
Lance ABS.
Bretelle de portage.
Idéal pour un jardin de 50m² à 250m².

Réf.	Désignation	Gencod	PCB	Cdt. Palette
98.01950	Pulvérisateur à pression préalable 5l	6933198400052	6	48

**PULVÉRISATEUR 5L (TECHNO)**

Pulvérisateur à pression préalable 5 litres utiles.
Lance en aluminium.
Idéal pour un jardin de 50m² à 250m².
Bretelle de portage.
Large entonnoir pour faciliter le remplissage.

Réf.	Désignation	Gencod	PCB	Cdt. Palette
98.03883	Pulvérisateur à pression préalable 5l	8011963723778	1	48

**PULVÉRISATEUR 16L (TECHNO)**

Pulvérisateur à dos à pression entretenue 16 litres utiles.
Lance et buse laiton.
Idéal pour un jardin supérieur à 1000m².

Réf.	Désignation	Gencod	PCB	Cdt. Palette
98.01310	Pulvérisateur dorsal à pression entretenue 16l	8011963726182	1	24

**PULVÉRISATEUR 7L (TECHNO)**

Pulvérisateur à pression préalable 7 litres utiles.
Lance fibre de verre.
Idéal pour des moyennes surfaces.
Spécial produits agressifs.

Réf.	Désignation	Gencod	PCB	Cdt. Palette
98.01311	Pulvérisateur à pression préalable 7l Spécial Produits Agressifs	8011963726199	1	96

UTILISATION PRODUITS
AGRESSIFS



PULVÉRISATEUR 1L (TECHNO+)

MADE IN ITALY

Pulvérisateur à gâchette 1 litre. / À main, à gâchette. / Buse réglable.

Réf.	Désignation	Type Cdt.	Gencod	PCB	Cdt. Palette
98.04465	Pulvérisateur à gâchette 1l	Vrac	3330450537106	24	432



PULVÉRISATEUR 1,8L (TECHNO+)

MADE IN ITALY

Pulvérisateur à pression préalable 1,8 litre utile.

Réf.	Désignation	Type Cdt.	Gencod	PCB	Cdt. Palette
98.04466	Pulvérisateur à pression préalable 1,8l	Vrac	3330450537113	9	162



PULVÉRISATEUR 1,8L (TECHNO+)

MADE IN ITALY

Pulvérisateurs à pression préalable transparents 1,8 litre utile. / Équipé de soupape de sécurité.

Réf.	Désignation	Gencod	PCB	Cdt. Palette
98.04470	Pulvérisateur à pression préalable 1,8l 3 couleurs : vert, bleu et blanc panachées /	3539250537150	9	162



PULVÉRISATEUR 5L (TECHNO+)

MADE IN ITALY

Pulvérisateur à pression préalable 5 litres utiles.
Sangle de portage, soucoupe pour faciliter le remplissage.
Réservoir avec graduation de 1 litre à 5 litres pour le contrôle du niveau du liquide.
Socle pour appui stable.
Soupape de sûreté.
Lance à gicleur réglable pouvant se fixer dans la poignée par clip.

Réf.	Désignation	Gencod	PCB	Cdt. Palette
98.04467	Pulvérisateur à pression préalable 5l	3330450537120	1	54



PULVÉRISATEUR 11L (TECHNO+)

MADE IN ITALY

Pulvérisateur à dos à pression entretenue 11 litres utiles.
Chambre de compression en nylon.
Bretelles de portage, soucoupe pour faciliter le remplissage.
Réservoir avec graduation de 1 litre à 11 litres pour le contrôle du niveau du liquide.
Pieds moulés pour appui stable.
Soupape de sûreté.
Lance à gicleur réglable pouvant se fixer dans la poignée par clip.
Bretelles réversibles (pour gauchers ou droitiers).
Régulateur de pression.

Réf.	Désignation	Gencod	PCB	Cdt. Palette
98.04469	Pulvérisateur dorsal à pression entretenue 11l	3330450537144	1	20





PULVÉRISATEUR 2L (TECHNO+)

MADE IN ITALY  

Pulvérisateur à pression préalable 2 litres (capacité totale).
Pour traitement (bois, herbicides, huile de décoffrage, etc.).
Equipé de véritables joints Viton®.

Réf.	Désignation	Gencod	PCB	Cdt. Palette
98.04472	Pulvérisateur à pression préalable Pro 2l Spécial Produits Agressifs	3330450537182	9	162



UTILISATION PRODUITS
AGRESSIFS

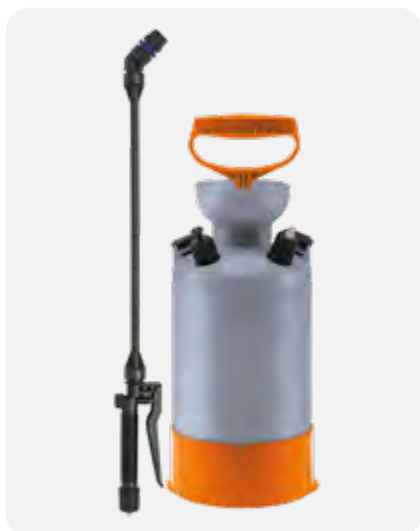

PULVÉRISATEUR 5L (TECHNO+)

MADE IN ITALY  

Pulvérisateur à pression préalable 5 litres utiles.
Pour traitement (bois, herbicides, huile de décoffrage, etc.)
Equipé de véritables joints Viton®.
Livré également avec une buse à jet plat.

Réf.	Désignation	Gencod	PCB	Cdt. Palette
98.04471	Pulvérisateur à pression préalable Pro 5l Spécial Produits Agressifs	3330450537175	1	54



UTILISATION PRODUITS
AGRESSIFS

ACCESSOIRES



ACCESSOIRES PULVÉRISATEURS POUR 7L, 12L ET 16L

Réf.	Désignation	Type Cdt.	Gencod	PCB	Cdt. Palette
98.04508	Lance télescopique 60 à 108cm pour pulvérisateurs 7l, 12l et 16l	Emballé	3539255580809	5	-



brumisation & douche de jardin

Des brumisateurs pratiques et accessibles pour rafraîchir vos jardins et terrasses.

BRUMISATEURS.....	112	DOUCHE DE JARDIN.....	113
KIT BRUMISATION.....	113		

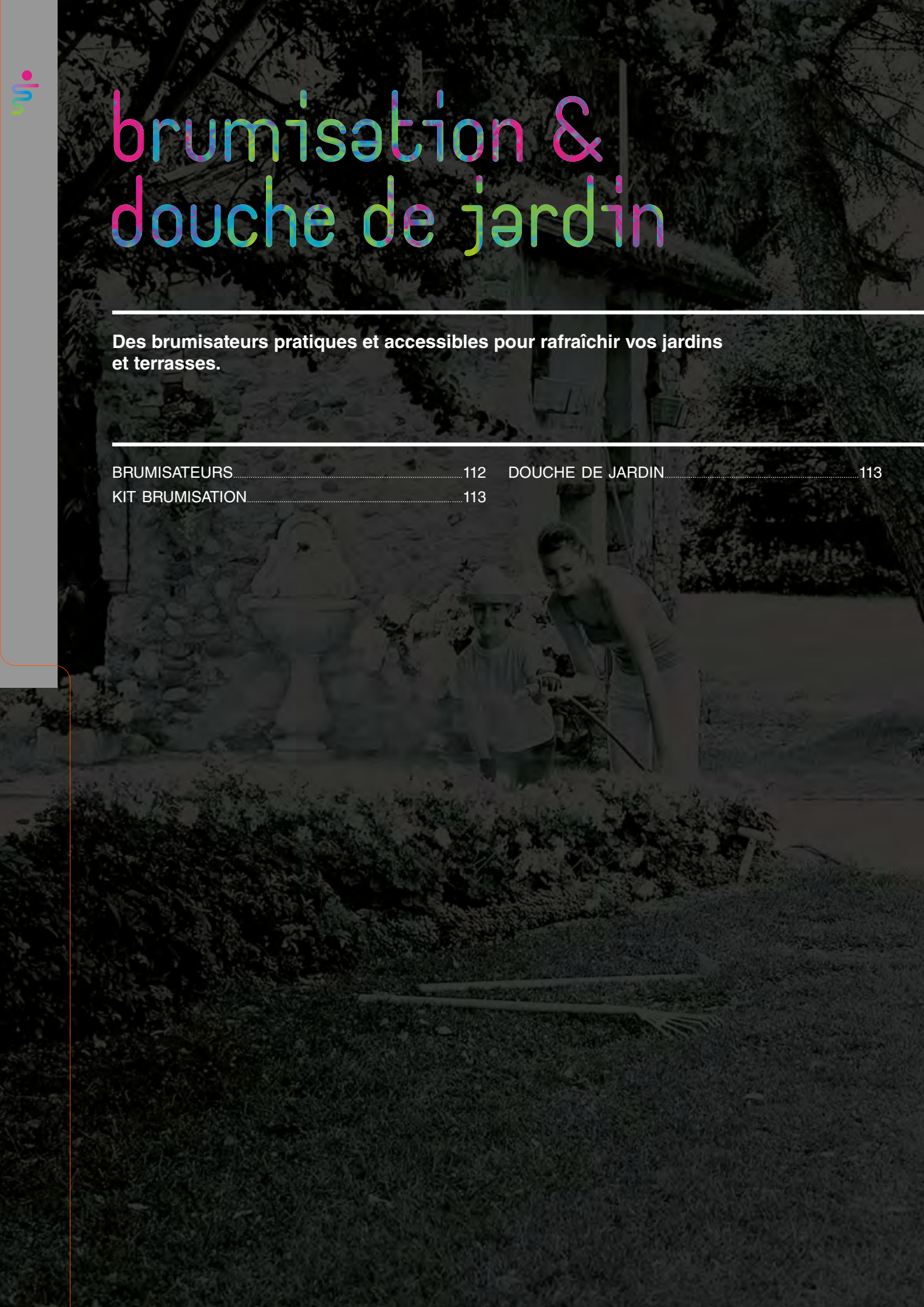



BRUMISATION
& DOUCHE





BRUMISATEUR (TECHNO)

Réf.	Désignation	Gencod	PCB	Cdt. Palette
98.04525	Brumisateur à main sans gaz ni pile 60ml Display 12 pièces (6 Fuschia / 6 Anis)	3639255587508	12	24



BRUMISATEUR RIGOL'EAU SUR PIED (TECHNO)

Hauteur 76cm - 2 buses laiton. Idéal en résidentiel pour apporter le rafraichissement nécessaire dans les jardins, terrasses, balcons, plages de piscine.

Réf.	Désignation	Gencod	PCB	Cdt. Palette
98.04521	Brumisateur sur pied / Rigol'eau Display 10 unités (5 taupe / 5 Anis)	3330450558705	10	60



BRUMISATEUR TAUPE FLEXIBLE (TECHNO)

Brumisateur flexible, 3 buses laiton, Longueur 3m. Tuyau à mémoire de forme; Se branche directement au tuyau d'arrosage. Débit ± 8L/h en continu.

Réf.	Désignation	Gencod	PCB	Cdt. Palette
98.06967	Brumisateur flexible 3m Avec 3 buses en laiton / coloris taupe	3539259869672	10	-

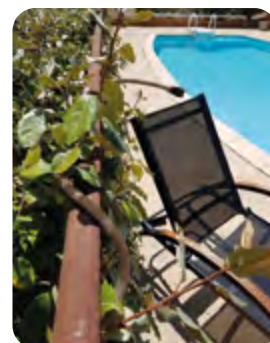



KIT BRUMISATION (TECHNO)

Diffusion dans l'atmosphère de gouttelettes d'eau de quelques microns formant ainsi une brume qui a la particularité de s'évaporer très rapidement, d'où diminution de la température de la zone dans laquelle s'effectue cet échange. **Kit brumisation 7m comprenant :**
 1 longueur 4m alimentation tube souple;
 1 longueur 3m de rafraîchissement, 6 buses laiton;
 1 filtre, raccord départ F 20x27, bouchon;
 Colliers de support de tuyauterie.
 Débit ± 16L/h en continu.

Réf.	Désignation	Type Cdt.	Gencod	PCB	Cdt. Palette
98.04523	Kit brumisation 7m = 4m + 3m avec 6 buses	Emballé	3330450558736	6	-

LE + CONSEIL. Pour une utilisation plus confortable et automatisée utiliser le programmeur avec temporisation séquentielle.



DOUCHE DE JARDIN



DOUCHE DE JARDIN (TECHNO)

Hauteur réglable.
 Tête inclinable.
 Vanne marche-arrêt.
 Se pose sur le sol grâce à un trépied.
 Se pique dans le gazon.
 Pied de parasol.

Réf.	Désignation	Gencod	PCB	Cdt. Palette
98.00749	Douche de jardin et de piscine sur trépied	8011963724065	6	-



programmation d'arrosage

Les indispensables pour programmer vos circuits d'arrosage automatique de surface ou enterré, ainsi que vos installations de brumisation.

MINUTERIE.....	116	PROGRAMMATEURS ÉLECTRIQUES.....	117
PROGRAMMATEURS NEZ DE ROBINET.....	116	VANNE ÉLECTRIQUE.....	118
VANNES PROGRAMMABLES.....	117	CONNECTEUR ÉLECTRIQUE.....	118





MINUTERIE D'ARROSAGE MECANIQUE (TECHNO)

Durée d'arrosage de 0 à 120 min
 Ecrou tournant 20x27, sortie 20x27
 Le fonctionnement ne nécessite pas de piles
 Filetage entrée F 26x34 + réducteur M 26x34 / F 20x27, filetage sortie M 20x27

Réf.	Désignation	Gencod	PCB	Cdt. Palette
98.01596	Minuterie Nez de robinet 1 voie de 0 à 120 min	3330450563051	6	-

PROGRAMMATEURS NEZ DE ROBINET



PROGRAMMATEUR D'ARROSAGE 1 VOIE (TECHNO)

Durée d'arrosage de 1 à 120 min
 Fréquence d'arrosage de 1h à 7 jours
 Arrivée et sortie d'eau 20x27mm (3/4")
 Fonctionne sans pression d'eau
 Compatible avec les récupérateurs d'eau
 Fonctionne avec 2 piles AAA (non fournies)

Réf.	Désignation	Gencod	PCB	Cdt. Palette
98.07056	Programmeur d'arrosage 1 voie avec électrovanne à bille	3539259870562	4	-



PROGRAMMATEUR D'ARROSAGE ET DE BRUMISATION (TECHNO)

Programmeur autonome électronique.
 Se branche sur robinet d'arrosage 20x27 + 26x34
 Electrovanne à membrane.
 Fréquence de 1 min à 7 jours.
 Durée de 5 secondes à 60 minutes.
 Fonctionne avec 1 pile alcaline de 9V (non fournie).

Réf.	Désignation	Gencod	PCB	Cdt. Palette
98.02711	Programmeur d'arrosage et de brumisation 1 voie / Electrovanne Pro à membrane	3330450110651	5	-



PROGRAMMATEUR NEZ DE ROBINET 2 VOIES (TECHNO)

Electrovanne à membrane.
 Fréquence d'arrosage : 13 choix prédéfinis de 1 minute à 360 minutes.
 Jusqu'à 12 déclenchements par jour.
 Témoin d'usure des piles (2 piles AA non fournies).
 Affichage grand écran LCD.
 Déclenchement manuel possible.
 Arrêt manuel (pluie etc.).
 Pression de fonctionnement jusqu'à 6 bars.
 Plage de température de 0 à 38°C.

Réf.	Désignation	Gencod	PCB	Cdt. Palette
98.04042	Programmeur Nez de robinet 2 voies Electrovanne à membrane / Affichage digital	3330450111689	4	-





ELECTROVANNE 9V BLUETOOTH

Fonctionnant sur pile 9v (non fournie).
 Vanne hydraulique incluse.
 Totalement étanche IP68.
 Double femelle 1".
 Facile à installer, simple à utiliser.
 Commandé par une pile, pas besoin d'ouvrir le boîtier de la vanne pour modifier le programme, il suffit d'utiliser l'application gratuite sous Android et IOS.
 Mode automatique ou déclenchement manuel.
 Durée d'arrosage ajustable d'une minute à 12 heures.
 Plage de pression 0,5 - 10 bars.
 Programmation type hebdomadaire - jusqu'à 4 départs par jour.
 Mode de programmation cyclique- fréquence de 3 heures à 30 jours.



Réf.	Désignation	Gencod	PCB	Cdt. Palette
98.06597	Electrovanne 9V FF 1" programmable Bluetooth / GALCON	7290015638258	1	-



PROGRAMMATEURS ÉLECTRIQUES



PROGRAMMATEUR 4 VOIES (TECHNO)

Idéal pour les terrains résidentiels.
 4 programmes complètement indépendants, 16 départs max. /jour.
 Modèle intérieur avec transformateur externe et prise.
 Ajustement saisonnier : permet de régler rapidement les durées d'arrosage par incréments de 25%, de 25 à 150%.
 Mode manuel flexible.
 Alimentation de secours par pile.
 Durée d'arrosage de 1 minute à 12 heures 59.
 Borne de démarrage de la vanne/pompe principale.
 Existe en 6 voies.
 Réglage facile des calendriers d'arrosage en fonction des saisons pour une économie d'eau.

Réf.	Désignation	Type Cdt.	Gencod	PCB	Cdt. Palette
98.06587	Programmeur 4 voies 220V	Boite	3539259865872	1	-



PROGRAMMATEUR 6 VOIES (TECHNO)

Idéal pour les terrains résidentiels.
 4 programmes complètement indépendants, 16 départs max. /jour.
 Modèle intérieur avec transformateur externe et prise.
 Ajustement saisonnier : permet de régler rapidement les durées d'arrosage par incréments de 25%, de 25 à 150%.
 Mode manuel flexible.
 Alimentation de secours par pile.
 Durée d'arrosage de 1 minute à 12 heures 59.
 Borne de démarrage de la vanne/pompe principale.
 Existe en 4 voies.
 Réglage facile des calendriers d'arrosage en fonction des saisons pour une économie d'eau.

Réf.	Désignation	Type Cdt.	Gencod	PCB	Cdt. Palette
98.06588	Programmeur 6 voies 220V	Boite	3539259865889	1	-





VANNE ELECTRIQUE 24V (TECHNO)

Vanne polyvalente pour installations résidentielles.
 Ensemble diaphragme incliné/piston : passage intégral permettant un débit plus élevé avec un minimum de perte de charges.
 PVC robuste, anticorrosion et résistant aux UV.
 Conçue pour fonctionner même avec des impuretés.
 Vis de purge externe manuelle.
 Purge interne manuelle par solénoïde.
 Filtre autonettoyant et régulant.
 Plongeur indémontable.

Réf.	Désignation	Type Cdt.	Gencod	PCB	Cdt. Palette
98.06590	Electrovanne 24v FF 26x34	Vrac	3539259865902	1	-
98.06591	Electrovanne 24v MM 26x34	Vrac	3539259865919	1	-



CONNECTEUR ÉLECTRIQUE



CONNECTEUR ÉLECTRIQUE IP67 (TECHNO)

Connexion électrique pour des installations utilisant de la basse tension (<30V).
 Permet d'utiliser jusqu'à 3 câbles de 1,5 mm².
 Résistant aux environnements humides.
SPÉCIFICATIONS : tension max. 30V / autodénudant, insertion des fils sans les dénuder

Réf.	Désignation	Type Cdt.	Gencod	PCB	Cdt. Palette
98.06589	3 connexions électrique IP67 30V	Emballé	3539259865896	10	-







arrosage de surface plastique

Les indispensables pour arroser votre jardin : une offre complète qui s'adapte à tous les tuyaux du marché.

GAMME ÉCO	122	KIT ET TERMINAUX	126
RACCORDS	123	PISTOLET	127
JOINTS	126	ARROSEURS	129

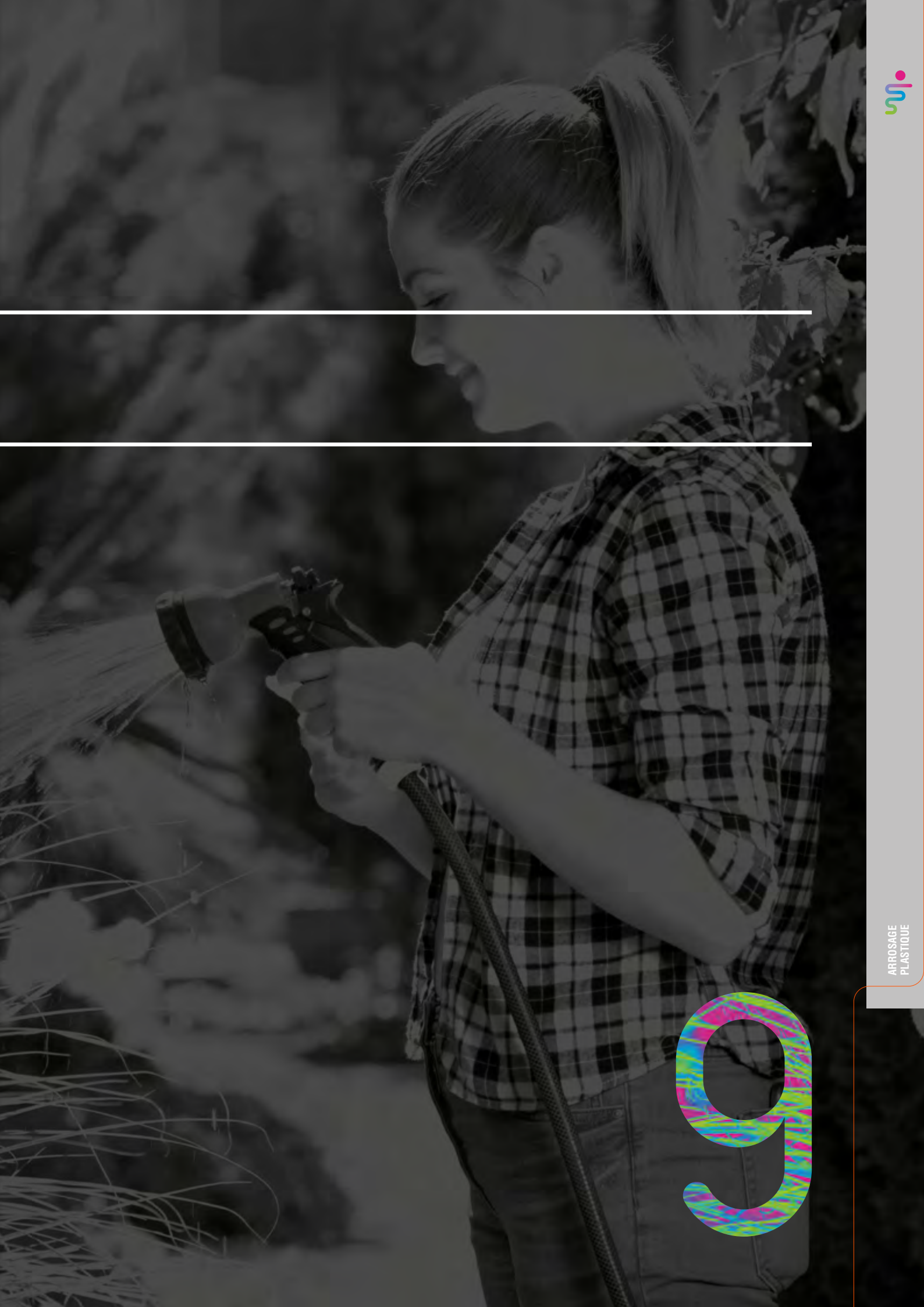

ARROPAGE
PLASTIQUE

9



SÉLECTEUR 2 DIRECTIONS

Réf.	Désignation	Type Cdt.	Gencod	PCB
98.00747	Sélecteur 2 directions fileté femelle 20x27mm + mâle mâle 20x27mm / Noir	Boîte PAV vrac	3330450539742	10



RACCORD RAPIDE

Réf.	Désignation	Type Cdt.	Gencod	PCB
98.06461	Raccord rapide plastique Ø15mm Mono-matière / Noir	Boîte PAV vrac	3539250514243	25



RACCORD STOP

Réf.	Désignation	Type Cdt.	Gencod	PCB
98.06462	Raccord stop plastique Ø15mm Mono-matière / Noir	Boîte PAV vrac	3539250514250	25



RACCORD RAPIDE

Réf.	Désignation	Type Cdt.	Gencod	PCB
98.06463	Raccord rapide plastique Ø19mm Mono-matière / Noir	Boîte PAV vrac	3539250514267	25



RACCORD STOP

Réf.	Désignation	Type Cdt.	Gencod	PCB
98.06464	Raccord stop plastique Ø19mm Mono-matière / Noir	Boîte PAV vrac	3539250514274	25



REPARATEUR

Réf.	Désignation	Type Cdt.	Gencod	PCB
98.06465	Réparateur plastique Ø15mm Mono-matière / Noir	Boîte PAV vrac	3539250514281	25



REPARATEUR

Réf.	Désignation	Type Cdt.	Gencod	PCB
98.06466	Réparateur plastique Ø19mm Mono-matière / Noir	Boîte PAV vrac	3539250514298	25



LANCE D'ARROSAGE

Réf.	Désignation	Type Cdt.	Gencod	PCB
98.06467	Lance d'arrosage réglable plastique Mono-matière / Noir	Boîte PAV vrac	3539250514304	25



KIT LANCE ARROSAGE

Réf.	Désignation	Type Cdt.	Gencod	PCB
98.06899	Kit lance arrosage D15 ECO	Boîte PAV vrac	3539259868996	12



PISTOLET GAINÉ 8 JETS

Réf.	Désignation	Type Cdt.	Gencod	PCB
98.00670	Pistolet gainé avec 8 jets différents Bi-matière / Noir	Boîte PAV vrac	8011963723785	12



PISTOLET JET REGLABLE

Réf.	Désignation	Type Cdt.	Gencod	PCB
98.00676	Pistolet gainé jet droit réglable / Bi-matière / Noir	Boîte PAV vrac	8011963723815	12

RACCORDS AUTOMATIQUES



SÉLECTEUR 2 DIRECTIONS

Réf.	Désignation	Type Cdt.	Gencod	PCB
98.01243	Sélecteur 2 directions fileté femelle 20x27mm + 2 connexions automatiques	Emballé	3330459009925	5
98.00777	Sélecteur 2 directions fileté femelle 20x27mm + 2 connexions automatiques	Vrac	3330450539728	10



SÉLECTEUR 4 DIRECTIONS

Réf.	Désignation	Type Cdt.	Gencod	PCB
98.00746	Sélecteur 4 directions fileté femelle 20x27mm + 4 connexions automatiques	Emballé	3330450530251	5



NEZ DE ROBINET

Réf.	Désignation	Type Cdt.	Gencod	PCB
98.01060	Nez robinet 20x27mm plastique	Emballé	3330459009826	10
98.00860	Nez robinet 20x27mm plastique	Vrac	3330450055556	25



ADAPTATEUR

Réf.	Désignation	Type Cdt.	Gencod	PCB
98.04058	Adaptateur Inox pour cuisine et salle de bain F22/10-M24/100	Emballé	3330459511121	10



NEZ DE ROBINET MULTI-FILETAGE

	Réf.	Désignation	Type Cdt.	Gencod	PCB
1	98.00771	Nez de robinet 20x27mm / 15x21mm plastique	Emballé	3330450530268	10
	98.00778	Nez de robinet 20x27mm / 15x21mm plastique	Vrac	3330450055501	25
2	98.02709	Nez de robinet 26x34mm / 20x27mm plastique	Emballé	3330450530374	10
	98.02710	Nez de robinet 26x34mm / 20x27mm plastique	Vrac	3330450539704	25
3	98.06674	Nez de robinet 26x34mm + 20x27mm + 15x21mm plastique	Emballé	3539259866749	10
	98.06672	Nez de robinet 26x34mm + 20x27mm + 15x21mm plastique	Vrac	3539259866725	25



ACCOUPLEUR

Réf.	Désignation	Type Cdt.	Gencod	PCB
98.00601	Accoupleur double mâle plastique	Emballé	3330459009932	10
98.00600	Accoupleur double mâle plastique	Vrac	3330450055631	25



VANNE DE RÉGULATION

Ouverture et fermeture avec double raccord automatique mâle.

Réf.	Désignation	Type Cdt.	Gencod	PCB
98.04196	Vanne de régulation double mâle	Emballé	3330453952210	6



Y DE DÉRIVATION

Réf.	Désignation	Type Cdt.	Gencod	PCB
98.00605	Y dérivation triple mâle plastique	Emballé	3330459009918	10
98.00604	Y dérivation triple mâle plastique	Vrac	3330450055648	25



ADAPTATEUR MÂLE

Réf.	Désignation	Type Cdt.	Gencod	PCB
98.00609	Adaptateur mâle 20x27 plastique + connexion mâle automatique	Emballé	3330459009789	10
98.00608	Adaptateur mâle 20x27 plastique + connexion mâle automatique	Vrac	3330450055624	25



RACCORD MÂLE (TECHNO)

Réf.	Désignation	Type Cdt.	Gencod	PCB
98.07082	Raccord mâle 20x27 plastique + connexion femelle automatique	Emballé	3330459870822	10



RACCORD FEMELLE (TECHNO)

Réf.	Désignation	Type Cdt.	Gencod	PCB
98.07084	Raccord femelle 20x27 plastique + connexion femelle automatique	Emballé	3330459870846	10



RACCORD RAPIDE

Réf.	Désignation	Type Cdt.	Gencod	PCB
98.04044	Raccord automatique Ø9 mm pour tuyau torsadé, mini dévidoir ou extensible.	-	3330459514030	10



KIT RACCORDS RAPIDES (TECHNO)

Réf.	Désignation	Type Cdt.	Gencod	PCB
1 98.07057	2 Raccords rapide plastique Ø15mm / Bi-matière	Emballé	3330459870570	10
2 98.07058	2 Raccords rapide plastique Ø19mm / Bi-matière	Emballé	3330459870587	10

NOUVEAUTE



NOUVEAUTE

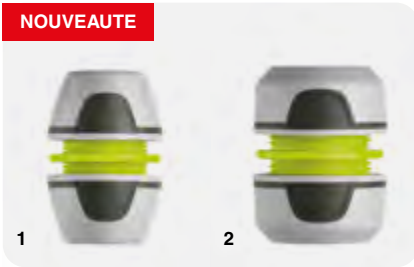

RÉPARATEUR (TECHNO)

	Réf.	Désignation	Type Cdt.	Gencod	PCB
1	98.07059	Réparateur plastique Ø15mm / Bi-matière	Emballé	3330459870594	10
	98.07060	Réparateur plastique Ø15mm / Bi-matière	Vrac	3330459870600	25
2	98.07061	Réparateur plastique Ø19mm / Bi-matière	Emballé	3330459870617	10
	98.07062	Réparateur plastique Ø19mm / Bi-matière	Vrac	3330459870624	25

NOUVEAUTE



RACCORD RAPIDE (TECHNO)

	Réf.	Désignation	Type Cdt.	Gencod	PCB
1	98.07063	Raccord rapide plastique Ø15mm / Bi-matière	Emballé	3330459870631	10
	98.07064	Raccord rapide plastique Ø15mm / Bi-matière	Vrac	3330459870648	25
2	98.07065	Raccord rapide plastique Ø19mm / Bi-matière	Emballé	3330459870655	10
	98.07066	Raccord rapide plastique Ø19mm / Bi-matière	Vrac	3330459870662	25

NOUVEAUTE



RACCORD STOP (TECHNO)

	Réf.	Désignation	Type Cdt.	Gencod	PCB
1	98.07067	Raccord stop plastique Ø15mm / Bi-matière	Emballé	3330459870679	10
	98.07068	Raccord stop plastique Ø15mm / Bi-matière	Vrac	3330459870686	25
2	98.07069	Raccord stop plastique Ø19mm / Bi-matière	Emballé	3330459870693	10
	98.07070	Raccord stop plastique Ø19mm / Bi-matière	Vrac	3330459870709	25

NOUVEAUTE



RACCORD RAPIDE UNIVERSEL (TECHNO)

Réf.	Désignation	Type Cdt.	Gencod	PCB
98.07071	Raccord rapide universel Øde 12,5 à 19mm Bi-matière	Emballé	3330459870716	10
98.07072	Raccord rapide universel Øde 12,5 à 19mm Bi-matière	Vrac	3330459870723	25

UNIVERSEL

NOUVEAUTE



RACCORD RAPIDE UNIVERSEL STOP (TECHNO)

Réf.	Désignation	Type Cdt.	Gencod	PCB
98.07073	Raccord stop universel Øde 12,5 à 19mm Bi-matière	Emballé	3330459870730	10
98.07074	Raccord stop universel Øde 12,5 à 19mm Bi-matière	Vrac	3330459870747	25

UNIVERSEL

NOUVEAUTE



RÉPARATEUR UNIVERSEL (TECHNO)

Réf.	Désignation	Type Cdt.	Gencod	PCB
98.07075	Réparateur universel Øde 12,5 à 19mm Bi-matière	Emballé	3330459870754	10
98.07076	Réparateur universel Øde 12,5 à 19mm Bi-matière	Vrac	3330459870761	25

UNIVERSEL



JOINTS

Réf.	Désignation	Type Cdt.	Gencod	PCB
98.00822	10 joints toriques pour raccords automatiques	Emballé	3330459082409	10
98.03399	10 joints plats caoutchouc 20x27mm	Emballé	3330459017692	10
98.03401	13 joints plats caoutchouc + toriques assortis	Emballé	3330450540120	10

KITS ET TERMINAUX

NOUVEAUTE



KIT LANCE (TECHNO)

Réf.	Désignation	Type Cdt.	Gencod	PCB
98.07077	Kit avec Lance et Raccords Ø15mm / Bi-Matière	Emballé	3330459870778	6
98.07078	Kit avec Lance et Raccords Ø19mm / Bi-Matière	Emballé	3330459870785	6

NOUVEAUTE



KITS GROS DEBIT (TECHNO)

Réf.	Désignation	Type Cdt.	Gencod	PCB
98.07126	Kit lance gros débit 19mm	Tied on Card	3330459871263	6
98.07137	Kit lance gros débit 25mm	Tied on Card	3330459871379	6

NOUVEAUTE



KIT PISTOLET (TECHNO)

Réf.	Désignation	Type Cdt.	Gencod	PCB
98.07079	Kit avec pistolet multifonctions et raccords universel 13 à 19mm / Bi-Matière	Carte	3330459870792	6

UNIVERSEL

NOUVEAUTE



LANCE D'ARROSAGE BI-MATIÈRE (TECHNO)

Réf.	Désignation	Type Cdt.	Gencod	PCB
98.07080	Lance arrosage jet réglable plastique / Bi-matière	Emballé	3330459870808	10
98.07081	Lance arrosage jet réglable plastique / Bi-matière	Vrac	3330459870815	25



PISTOLET 9 JETS BI-MATIÈRE (TECHNO)

Réf.	Désignation	Type Cdt.	Gencod	PCB
98.06662	Pistolet 9 jets / Bi-matière Régulateur de débit / ON-OFF au pouce	Carte	3539259866626	6



PISTOLET JET DROIT - MÉTAL BI-MATIÈRE (TECHNO)

Réf.	Désignation	Type Cdt.	Gencod	PCB
98.07055	Pistolet jet droit / Métal Bi-matière Régulateur de débit / ON-OFF au pouce	Carte	3330459870556	6

PISTOLET COMFORT



PISTOLET JET DROIT RÉGLABLE ALU TRI-MATIÈRE (TECHNO)

Réf.	Désignation	Type Cdt.	Gencod	PCB
98.06667	Pistolet jet réglable / Alu Tri-matière Régulateur de débit / ON-OFF au pouce"	Carte	3539259866671	6



PISTOLET 8 JET ALU TRI-MATIÈRE (TECHNO)

Réf.	Désignation	Type Cdt.	Gencod	PCB
98.06668	Pistolet 8 jets / Alu Tri-matière Régulateur de débit / Jet mousseur Connecteur métal / ON-OFF au pouce	Carte	3539259866688	6



ARROSAGE
PLASTIQUE



PISTOLET MÉTAL JET DROIT TRI-MATIÈRE (TECHNO)

Réf.	Désignation	Type Cdt.	Gencod	PCB
98.06669	Pistolet jet réglable / Métal Tri-matière Régulateur de débit / Connecteur métal ON-OFF au pouce	Carte	3539259866695	6



PISTOLET MÉTAL 8 JETS TRI-MATIÈRE (TECHNO)

Réf.	Désignation	Type Cdt.	Gencod	PCB
98.06670	Pistolet 8 jets / Métal Tri-matière Régulateur de débit / Connecteur métal ON-OFF au pouce	Carte	3539259866701	6

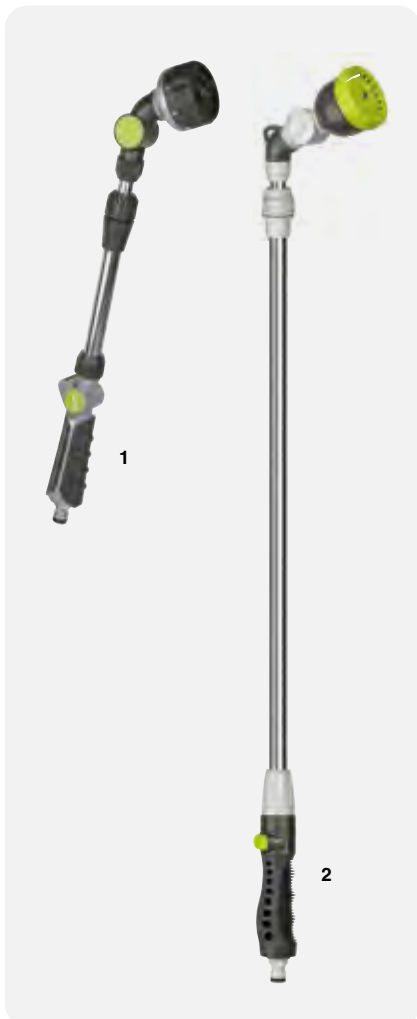

FUSIL TELESCOPIQUE

	Réf.	Désignation	Type Cdt.	Gencod	PCB
1	98.06671	Fusil Arrosoir télescopique réglable de 48 à 60 cm 8 jets / tête orientable Métal Tri-Matière / Régulateur de débit / Connecteur métal / ON-OFF au pouce	Carte	3539259866718	6
2	98.00710	Fusil Arrosoir télescopique réglable de 80 à 130 cm 7 jets / Tête orientable Bi-Matière	Carte	8011963723976	6



**ARROSEUR SUR PIC**

Buse réglable 0 à 360° et orientable.
Réglage de la portée du jet.
Montage en série possible.

PRESSION	SURFACE	DEBIT	RAYON
2 bar	54 m ²	708 L/h	3,5 m
4 bar	78 m ²	1026 L/h	5 m

Réf.	Désignation	Type Cdt.	Gencod	PCB
98.04060	Arroseur sur pic, portée et buse réglable de 0 à 360°	Vrac	3330450110583	10

**ARROSEUR CANON PLASTIQUE À SECTEUR**

Portée réglable par déflecteur de 3 à 12 mètres.
Bras anti-éclaboussures.
Filetage 15x21 mâle.

PRESSION	SURFACE	DEBIT	RAYON
2 bar	98 m ²	348 L/h	5,5 m
3 bar	114 m ²	440 L/h	6 m
4 bar	132 m ²	504 L/h	6,5 m
5 bar	156 m ²	589 L/h	7 m

Réf.	Désignation	Type Cdt.	Gencod	PCB
98.03417	Tête Arroseur canon plastique	Vrac	3330450110439	10

**ARROSEUR CANON SUR PIC PLASTIQUE**

PRESSION	SURFACE	DEBIT	RAYON
2 bar	176,6 m ²	648 L/h	7,5 m
3 bar	201 m ²	720 L/h	8 m
4 bar	226,8 m ²	756 L/h	8,5 m
5 bar	254,3 m ²	1008 L/h	9 m

Réf.	Désignation	Type Cdt.	Gencod	PCB
98.00821	Arroseur canon cracheur pic et tête plastique	Carte	8011963724539	10

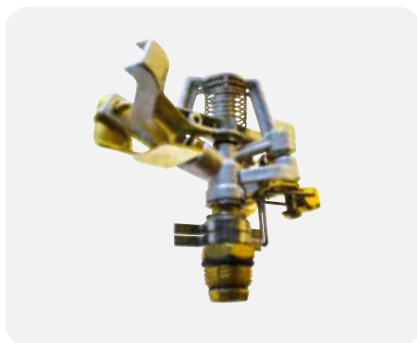
**ARROSEUR CANON MÉTAL**

Asperseur à secteur réglable.
Filetage 15x21.
Portée réglable par déflecteur mobile de 6m à 11m.
Vis brise jet.
Surface maxi arrosée : 380m²

PRESSION	SURFACE	DEBIT	RAYON
2 bar	78 m ²	324 L/h	5 m
3 bar	102 m ²	467 L/h	5,7 m
4 bar	118 m ²	600 L/h	6,2 m
5 bar	136 m ²	680 L/h	6,6 m

Réf.	Désignation	Type Cdt.	Gencod	PCB
98.03413	Tête arroseur canon métal	Carte	3330450395416	5
98.03070	Tête arroseur canon métal	Vrac	3330450110446	10

**ARROSEUR CANON MÉTAL SUR PIC MÉTAL**

Asperseur métal à secteur sur pic métallique.
Femelle 20x27.

PRESSION	SURFACE	DEBIT	RAYON
2 bar	254,3 m ²	666 L/h	9 m
3 bar	314 m ²	792 L/h	10 m
4 bar	380 m ²	792 L/h	11 m
5 bar	380 m ²	1332 L/h	11 m

Réf.	Désignation	Type Cdt.	Gencod	PCB
98.00820	Arroseur canon métal sur pic métal	Carte	3330459012437	5
98.03414	Arroseur canon métal sur pic métal	Vrac	3330450512677	10



TRÉPIED MÉTALLIQUE

Trépied métallique coulissant réglable.
Hauteur maxi 1 mètre.

Réf.	Désignation	Type Cdt.	Gencod	PCB
98.04219	Trépied métal réglable nu	Vrac	3330450114963	1



PIC MÉTAL EN "L" : pour asperseur mâle 15 x 21

1 entrée femelle 20x27

Réf.	Désignation	Type Cdt.	Gencod	PCB
98.04360	Pic métal L	Vrac	3330450110538	10



PIC MÉTAL EN "T" : pour asperseur mâle 15 x 21

1 entrée femelle et 1 sortie mâle 20x27 pour montage en série.

Réf.	Désignation	Type Cdt.	Gencod	PCB
98.03424	Pic métal T	Vrac	3330450110613	10



ARROSEUR ROTATIF PLASTIQUE

Arroseur rotatif 3 bras avec buses réglables sur embase plastique.

PRESSION	SURFACE	DEBIT	RAYON
2 bar PRESSION STATIQUE water flow	78,5 m ²	900 L/h	5 m
2 bar PRESSION STATIQUE water flow	105,6 m ²	1200 L/h	5,8 m
4 bar PRESSION STATIQUE water flow	116,8 m ²	1200 L/h	6,1 m
4 bar PRESSION STATIQUE water flow	120,7 m ²	1800 L/h	6,2 m

Réf.	Désignation	Type Cdt.	Gencod	PCB
98.01594	Arroseur rotatif 3 bras buses réglables	Carte	3330450110330	6

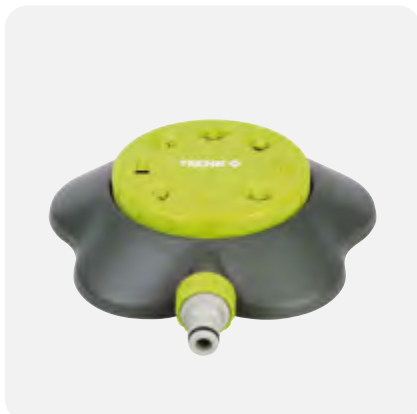

ARROSEUR CADRAN PLASTIQUE

Arroseur polyvalent.
8 formes d'arrosage : 360°, 180°, 90°, carré, rectangle, par bande.

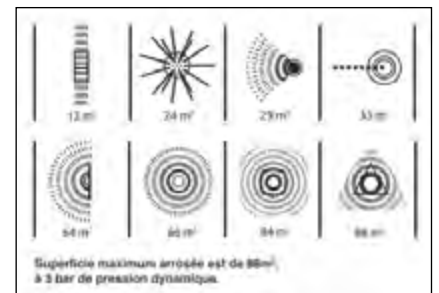

Réf.	Désignation	Type Cdt.	Gencod	PCB
98.06555	Arroseur cadran 8 fonctions	Carte	3539259865551	6

**ARROSEUR STATIQUE**

Soucoupe circulaire plastique lestée.
Surface arrosée 80m² suivant pression.

PRESSION	SURFACE	DEBIT	RAYON
2 bar PRESSION STATIQUE water flow	78,5 m ²	900 L/h	5 m
2 bar PRESSION STATIQUE water flow	105,6 m ²	1200 L/h	5,8 m
4 bar PRESSION STATIQUE water flow	116,8 m ²	1200 L/h	6,1 m
4 bar PRESSION STATIQUE water flow	120,7 m ²	1800 L/h	6,2 m

Réf.	Désignation	Type Cdt.	Gencod	PCB
98.03426	Arroseur soucoupe circulaire lesté métal	Vrac	3330450110347	6

ARROSEURS OSCILLANTS**ARROSEURS OSCILLANTS**

(1) Arroseur oscillant rampe aluminium
16 buses.

PRESSION	SURFACE	DEBIT	RAYON
2 bar	40 m ²	468 L/h	4 m
3 bar	90 m ²	570 L/h	6 m
4 bar	110 m ²	664 L/h	8 m
5 bar	140 m ²	741 L/h	10 m

Réf.	Désignation	Type Cdt.	Gencod	PCB
1 98.04111	Arroseur oscillant rampe aluminium 16 buses	Carte	3539250110827	6
2 98.00750	Arroseur oscillant rampe aluminium 17 buses laiton	Carte	3330450110811	6



arrosage de surface laiton

Les indispensables pour arroser votre jardin une offre complète qui s'adapte à tous les tuyaux du marché. Le choix du laiton, pour une durabilité produit optimisée.

RACCORDS AUTOMATIQUES.....	134	JOINTS.....	139
RACCORDS CANNELÉS.....	136	ROBINETS ET VANNES.....	140
RACCORDS EXPRESS.....	138	RACCORDS CUVES.....	141
COLLIERS.....	138		



10



ADAPTATEUR LAITON AUTOMATIQUE

Réf.	Désignation	Type Cdt.	Gencod	PCB
98.00109	Adaptateur laiton automatique M 20x27	Emballé	3330459009321	10



NEZ DE ROBINET LAITON AUTOMATIQUE

Réf.	Désignation	Type Cdt.	Gencod	PCB
98.00559	Nez de robinet laiton automatique F 15x21	Emballé	3330450539803	10
98.00085	Nez de robinet laiton automatique F 20x27	Emballé	3330459009376	10
98.00094	Nez de robinet laiton automatique F 26x34	Emballé	3330450539810	10

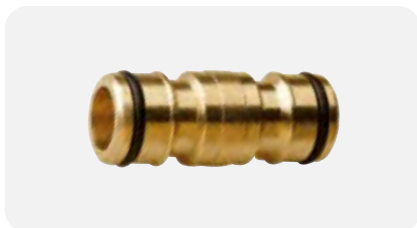

ACCOUPLEUR LAITON AUTOMATIQUE

Réf.	Désignation	Type Cdt.	Gencod	PCB
98.00146	Accoupleur laiton automatique double mâle	Emballé	3330459009406	10



ACCOUPLEUR LAITON AUTOMATIQUE TRIPLE MÂLE

Réf.	Désignation	Type Cdt.	Gencod	PCB
98.00149	Accoupleur laiton automatique triple mâle	Emballé	8011963720302	10



COUDE TOURNANT 3/4 LAITON

Réf.	Désignation	Type Cdt.	Gencod	PCB
98.01690	Coude tournant 3/4 laiton automatique	Emballé	3330450539995	10



SÉLECTEUR 2 DIRECTIONS LAITON

Réf.	Désignation	Type Cdt.	Gencod	PCB
98.00158	Sélecteur 2 directions laiton automatique	Emballé	3330459009437	3



LANCE D'ARROSAGE LAITON AUTOMATIQUE

Réf.	Désignation	Type Cdt.	Gencod	PCB
98.00161	Lance arrosage laiton automatique	Emballé	3330459009444	10



RACCORD LAITON AUTOMATIQUE 6 BILLES

Réf.	Désignation	Type Cdt.	Gencod	PCB
98.04053	Raccord rapide laiton automatique Ø15mm 6 billes	Emballé	3330453951336	10
98.04054	Raccord rapide laiton automatique Ø19mm 6 billes	Emballé	3330459513316	10



RACCORD LAITON AUTOMATIQUE 3 BILLES

Réf.	Désignation	Type Cdt.	Gencod	PCB
98.00120	Raccord rapide laiton automatique Ø15mm 3 billes	Emballé	3330459009338	10
98.00127	Raccord rapide laiton automatique Ø19mm 3 billes	Emballé	3330459009352	10



RACCORD LAITON STOP AUTOMATIQUE 3 BILLES

Réf.	Désignation	Type Cdt.	Gencod	PCB
98.00136	Raccord stop laiton automatique Ø15mm 3 billes	Emballé	3330459009369	10
98.00143	Raccord stop laiton automatique Ø19mm 3 billes	Emballé	3330459009383	10



RÉPARATEUR LAITON AUTOMATIQUE

Réf.	Désignation	Type Cdt.	Gencod	PCB
98.00152	Réparateur laiton automatique Ø15mm	Emballé	3330459009413	10
98.00155	Réparateur laiton automatique Ø19mm	Emballé	3330459009420	10



KIT LAITON AUTOMATIQUE 6 BILLES

Réf.	Désignation	Type Cdt.	Gencod	PCB
98.04050	Kit 4 pièces avec lance Ø15mm Laiton automatique / 6 billes	Emballé	3330450513742	6
98.04051	Kit 4 pièces avec lance Ø19mm Laiton automatique / 6 billes	Emballé	3330450513759	6



RACCORD 1 PIÈCE LAITON

Réf.	Désignation	Type Cdt.	Gencod	PCB
98.00058	Raccord 1 pièce laiton Ø15mm / 20x27 + 1 collier	Emballé	3330459012253	10
98.00062	Raccord 1 pièce laiton Ø19mm / 20x27 + 1 collier	Emballé	3330459012260	10
98.00065	Raccord 1 pièce laiton Ø25mm / 26x34 + 1 collier	Emballé	3330459012277	5



RACCORD 2 PIÈCES LAITON

Réf.	Désignation	Type Cdt.	Gencod	PCB
98.03454	Raccord 2 pièces laiton Ø15mm / 15x21 + 1 collier	Emballé	3330459012352	5
98.00069	Raccord 2 pièces laiton Ø15mm / 20x27 + 1 collier	Emballé	3330459012222	10
98.00072	Raccord 2 pièces laiton Ø19mm / 20x27 + 1 collier	Emballé	3330459012239	10
98.01700	Raccord 2 pièces laiton Ø19mm / 26x34 + 1 collier	Emballé	3330459012369	5
98.00078	Raccord 2 pièces laiton Ø25mm / 26x34 + 1 collier	Emballé	3330459012246	5



RACCORD 3 PIÈCES LAITON

Réf.	Désignation	Type Cdt.	Gencod	PCB
98.00082	Raccord 3 pièces laiton Ø15mm / 20x27 + 2 colliers	Emballé	3330459012192	10
98.00086	Raccord 3 pièces laiton Ø19mm / 20x27 + 2 colliers	Emballé	3330459012208	10
98.00091	Raccord 3 pièces laiton Ø25mm / 26x34 + 2 colliers	Emballé	3330459012215	5



JONCTION CANNELÉE LAITON

Réf.	Désignation	Type Cdt.	Gencod	PCB
98.00095	Jonction cannelée laiton Ø15mm + 2 colliers	Emballé	3330459011782	10
98.00099	Jonction cannelée laiton Ø19mm + 2 colliers	Emballé	3330459011799	10

**TÉ CANNELÉ LAITON**

Réf.	Désignation	Type Cdt.	Gencod	PCB
98.00105	Té cannelé laiton Ø15mm + 3 colliers	Emballé	3330459010693	5
98.00108	Té cannelé laiton Ø19mm + 3 colliers	Emballé	3330459010709	5

**SÉLECTEUR Y 2 ROBINETS LAITON**

Réf.	Désignation	Type Cdt.	Gencod	PCB
98.00112	Sélecteur Y 2 robinets F 20x27 2 Sorties M 20x27	Emballé	3330459083208	3

**SÉLECTEUR 3 DIRECTIONS LAITON MÂLE**

Réf.	Désignation	Type Cdt.	Gencod	PCB
98.01050	Sélecteur 3 directions laiton M 20x27	Carte	3330450514008	3

**COUDE TOURNANT LAITON**

Réf.	Désignation	Type Cdt.	Gencod	PCB
98.01710	Coude tournant laiton Ø15mm - Ø19mm / F 3/4	Emballé	3330450547402	5

**LANCE D'ARROSAGE LAITON**

Réf.	Désignation	Type Cdt.	Gencod	PCB
98.00117	Lance d'arrosage laiton Ø15mm + 1 collier	Emballé	3330459011836	5
98.00121	Lance d'arrosage laiton Ø19mm + 1 collier	Emballé	3330459011843	5



RACCORDS EXPRESS CANNELÉ LAITON

Réf.	Désignation	Type Cdt.	Gencod	PCB
98.00031	Raccord express Ø16mm	Emballé	3330459010662	5
98.00035	Raccord express Ø19mm	Emballé	3330459010679	5
98.00038	Raccord express Ø25mm	Emballé	3330459010686	5



RACCORDS EXPRESS MÂLE LAITON

Réf.	Désignation	Type Cdt.	Gencod	PCB
98.00042	Raccord express mâle 20x27	Emballé	3330459010600	5
98.00045	Raccord express mâle 26x34	Emballé	3330459010617	5



RACCORDS EXPRESS FEMELLE LAITON

Réf.	Désignation	Type Cdt.	Gencod	PCB
98.00049	Raccord express femelle 20x27	Emballé	3330459010631	5
98.00052	Raccord express femelle 26x34	Emballé	3330459010648	5



JOINTS POUR RACCORD EXPRESS

Réf.	Désignation	Type Cdt.	Gencod	PCB
98.00055	2 joints pour raccord express	Emballé	3330459017791	10

COLLIERS



COLLIERS DOUBLE FIL

Réf.	Désignation	Type Cdt.	Gencod	PCB
98.03483	2 colliers double fil Ø16mm (13 à 16)	Emballé	3330459017838	10
98.00796	2 colliers double fil Ø24mm (20 à 24)	Emballé	3330459017845	10
98.00797	2 colliers double fil Ø28mm (24 à 28)	Emballé	3330459017852	10
98.00798	2 colliers double fil Ø35mm (31 à 35)	Emballé	3330459017869	10
98.01681	2 colliers double fil Ø45mm (40 à 45)	Emballé	3330459017876	10
98.01682	2 colliers double fil Ø55mm (50 à 55)	Emballé	3330459017883	10



COLLIERS ASSORTIS GALVA

Réf.	Désignation	Type Cdt.	Gencod	PCB
98.00556	10 colliers assortis pm 10 à 28mm / lg 8mm 2 en Ø10 à 16mm 4 en Ø14 à 24mm 4 en Ø18 à 28mm	Emballé	3330459017906	10

**COLLIERS STANDARDS**

Réf.	Désignation	Type Cdt.	Gencod	PCB
98.00791	2 colliers standard Ø7 à 11mm / lg 5mm	Emballé	8011963724355	10
98.00784	2 colliers standard Ø9 à 14mm / lg 5mm	Emballé	8011963724331	10
98.00785	2 colliers standard Ø10 à 19mm / lg 5mm	Emballé	8011963724348	10

**COLLIERS GALVA**

Réf.	Désignation	Type Cdt.	Gencod	PCB
98.00551	2 colliers galva Ø10 à 16mm / lg 8mm	Emballé	3330450495123	10
98.00552	2 colliers galva Ø14 à 24mm / lg 8mm	Emballé	3330459017937	10
98.00553	2 colliers galva Ø18 à 28mm / lg 8mm	Emballé	3330459017944	10
98.00554	2 colliers galva Ø24 à 36mm / lg 8mm	Emballé	3330459017951	10
98.00555	2 colliers galva Ø32 à 52mm / lg 8mm	Emballé	3330459017975	10
98.00799	2 colliers galva Ø14 à 24mm / lg 13mm	Emballé	3330459086209	10
98.00801	2 colliers galva Ø18 à 28mm / lg 13mm	Emballé	3330459086216	10
98.00802	2 colliers galva Ø24 à 36mm / lg 13mm	Emballé	3330459086223	10
98.00803	2 colliers galva Ø32 à 52mm / lg 13mm	Emballé	3330450540007	10
98.00804	2 colliers galva Ø47 à 67mm / lg 13mm	Emballé	3330459017982	10
98.03485	2 colliers galva Ø62 à 82mm / lg 13mm	Emballé	3330459017999	10
98.03486	2 colliers galva Ø77 à 97mm / lg 13mm	Emballé	3330459018002	10

**COLLIER SUR MESURE**

Réf.	Désignation	Type Cdt.	Gencod	PCB
98.01686	Collier sur mesure 3 m largeur 8 mm + 8 boîtiers	Emballé	3330459017920	5

**COLLIERS INOX**

Réf.	Désignation	Type Cdt.	Gencod	PCB
98.03493	2 colliers inox 8 à 12 mm / lg 8	Emballé	3330459083918	10
98.00792	2 colliers inox 10 à 16mm / lg 8	Emballé	3330459082416	10
98.00133	2 colliers inox 14 à 24mm / lg 8	Emballé	3330459082423	10
98.00137	2 colliers inox 18 à 28mm / lg 8	Emballé	3330459082430	10
98.03494	2 colliers inox 24 à 36mm / lg 8	Emballé	3330459082447	10
98.00793	2 colliers inox 13 à 24mm / lg 13	Emballé	3330459086254	10
98.00794	2 colliers inox 18 à 28mm / lg 13	Emballé	3330459086261	10
98.00795	2 colliers inox 24 à 36mm / lg 13	Emballé	3330459086278	10
98.01684	2 colliers inox 32 à 52mm / lg 13	Emballé	3330459082454	10
98.01685	2 colliers inox 47 à 67mm / lg 13	Emballé	3330459082461	10

JOINTS**ROULEAU TEFLON®**

Réf.	Désignation	Type Cdt.	Gencod	PCB
98.00805	Rouleau teflon largeur 12mm longueur 12m	Emballé	3330459017807	10
98.03517	Rouleau teflon largeur 12mm longueur 12m	Vrac	3330450131960	30
98.03518	Rouleau teflon largeur 19mm longueur 12m	Vrac	3330450511311	30



ROBINET RACCORD AU NEZ

Réf.	Désignation	Type Cdt.	Gencod	PCB
98.00075	Robinet raccord au nez / 15x21 / 20x27	Emballé	3330459010730	5
98.03519	Robinet raccord au nez / 15x21 / 20x27	Vrac	3330450075929	5
98.00558	Robinet raccord au nez / 20x27 / 20x27	Emballé	3330459010754	5
98.03520	Robinet raccord au nez / 20x27 / 20x27	Vrac	3330450075936	5



ROBINET RACCORD AU NEZ BOISSEAU SPHÉRIQUE

Réf.	Désignation	Type Cdt.	Gencod	PCB
98.00807	Robinet raccord au nez boisseau spherique 15x21 / 20x27	Emballé	3330459010761	5
98.03523	Robinet raccord au nez boisseau spherique 15x21 / 20x27	Vrac	3330450079002	5
98.03522	Robinet raccord au nez boisseau spherique 20x27 / 20x27	Emballé	3330459084854	5
98.03524	Robinet raccord au nez boisseau spherique 20x27 / 20x27	Vrac	3330450079033	5



ROBINET DOUBLE SORTIE

Réf.	Désignation	Type Cdt.	Gencod	PCB
98.01689	Robinet double sortie entrée 15x21 2 Sorties / 20x27	Emballé	3330459083864	5
98.03525	Robinet double sortie entrée 15x21 2 Sorties / 20x27	Vrac	3330450288152	5



ROBINET RACCORD AU NEZ BOISSEAU SPHÉRIQUE POLYAMIDE

Réf.	Désignation	Type Cdt.	Gencod	PCB
98.04426	Robinet raccord au nez boisseau spherique polyamide 15x21 / 20x27	Vrac	3330450531609	5
98.04427	Robinet raccord au nez boisseau spherique polyamide 20x27 / 20x27	Vrac	3330450531616	5



VANNE BOISSEAU SPHÉRIQUE FF

Réf.	Désignation	Type Cdt.	Gencod	PCB
98.00537	Vanne boisseau spherique FF 20x27	Vrac	3330450078791	5
98.00538	Vanne boisseau spherique FF 26x34	Vrac	3330450078807	5



VANNE BOISSEAU SPHÉRIQUE POLYPRO FF

Réf.	Désignation	Type Cdt.	Gencod	PCB
98.04424	Vanne boisseau polypro FF 20x27	Vrac	3330450700517	5
98.04425	Vanne boisseau polypro FF 26x34	Vrac	3330450700524	5



VANNE BOISSEAU SPHÉRIQUE MM

Réf.	Désignation	Type Cdt.	Gencod	PCB
98.00543	Vanne boisseau sphérique MM 20x27	Vrac	3330450528715	5
98.03533	Vanne boisseau sphérique MM 26x34	Vrac	3330450528722	5



VANNE BOISSEAU SPHÉRIQUE MF

Réf.	Désignation	Type Cdt.	Gencod	PCB
98.00541	Vanne boisseau sphérique MF 20x27	Vrac	3330450078913	5
98.03534	Vanne boisseau sphérique MF 26x34	Vrac	3330450078920	5

RACCORDS CUVES



RACCORD CUVE + ROBINET

Réf.	Désignation	Type Cdt.	Gencod	PCB
98.04526	Raccord Cuve IBC Ecrou S60x6 + robinet 20x27 embout auto	Sachet	3330450559764	10



RACCORD CUVE SORTIE FEMELLE

Réf.	Désignation	Type Cdt.	Gencod	PCB
98.04527	Raccord Cuve IBC Ecrou S60x6 + sortie F 26x34mm	Sachet	8427543818947	10



KIT POUR CUVE 1000 LITRES

Réf.	Désignation	Type Cdt.	Gencod	PCB
98.03152	Kit complet pour cuve 1000 litres avec adaptateur bague laiton + robinet + téflon + joints (pas d'artilleries 60 au pas de 6, sortie F20x27)	Emballé	8011963751894	5



arrosage goutte à goutte

Idéal pour vos jardins, massifs et potager, l'arrosage à goutte à goutte est la solution idéale pour une irrigation avec économie de l'eau.

TUYAUX & KIT.....	144	GOUTTEURS.....	148
RACCORDS & ACCESSOIRES.....	145	MICRO ASPERSEURS & ACCESSOIRES.....	149

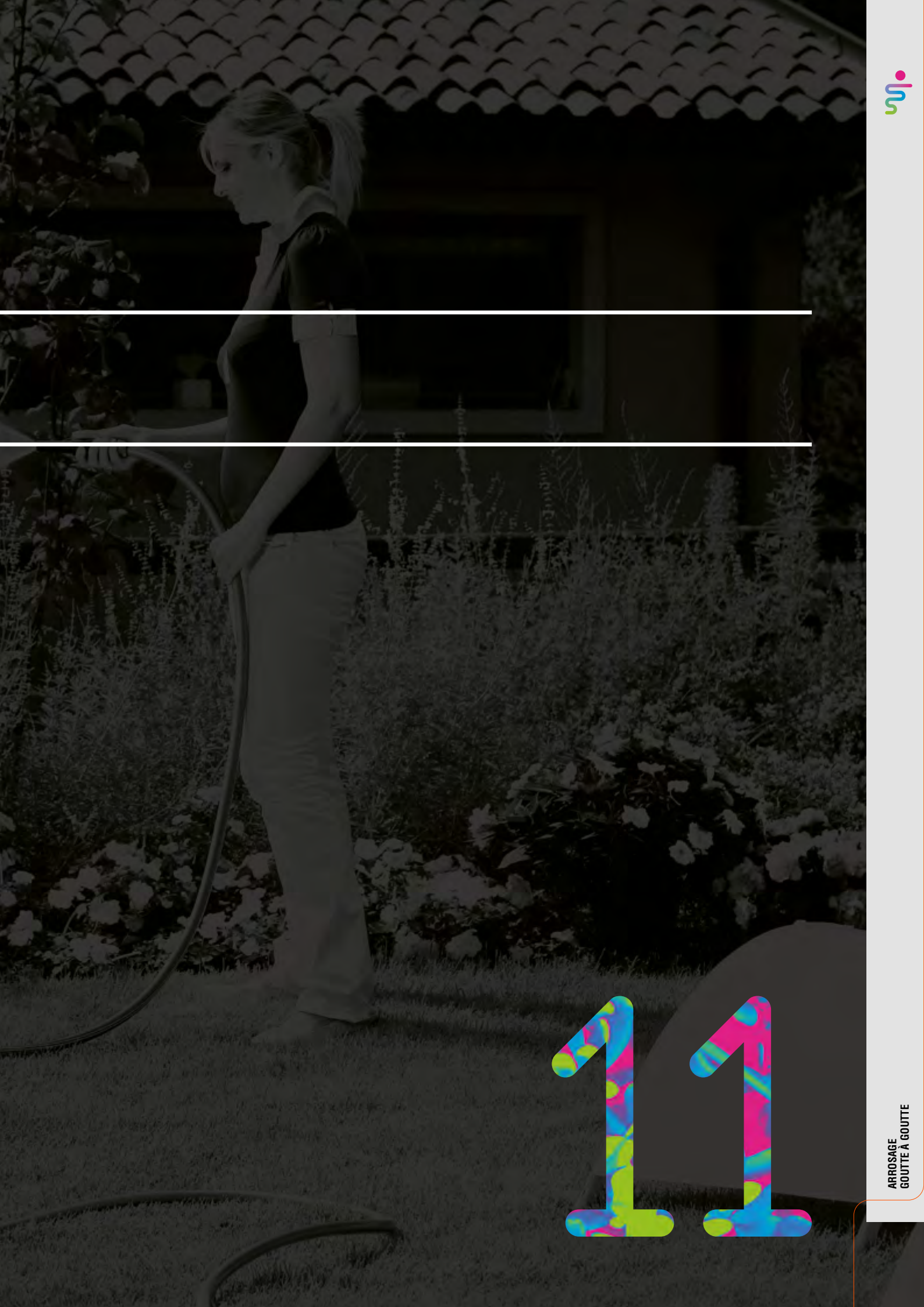

11



TUYAUX POLYÉTHYLÈNE POUR GOUTTE À GOUTTE (TECHNO)

Ø13x16 et 17x20mm

Réf.	Désignation	Gencod	PCB	Cdt. Palette
98.04233	Tuyau polyéthylène GAG Ø13x16mm / 25m	3330450034612	1	54
98.04232	Tuyau polyéthylène GAG Ø13x16mm / 50m	3330450034605	1	32
98.04231	Tuyau polyéthylène GAG Ø13x16mm / 100m	3330450034599	1	20
98.04490	Tuyau polyéthylène GAG Ø17x20mm / 50m	3330450543091	1	14

Tuyau traité anti-UV



TUYAUX GOUTTEURS incorporés Ø13x16 mm (TECHNO)

MADE IN SPAIN

Goutteurs tous les 33cm.
Débit 2 L/H par goutteur avec une pression de 1 bars.
Pression d'utilisation conseillée de 0,8 à 1,4 bars.

Réf.	Désignation	Gencod	PCB	Cdt. Palette
98.04216	Tuyau goutteurs en ligne noir goutte Ø13x16mm goutteurs 2 l/h / 25m	3330450114765	1	34
98.04217	Tuyau goutteurs en ligne noir goutte Ø13x16mm goutteurs 2 l/h / 50m	3330450114772	1	23
98.04218	Tuyau goutteurs en ligne noir goutte Ø13x16mm goutteurs 2 l/h / 100m	3330450114789	1	14

Tuyau traité anti-UV



KIT GOUTTE À GOUTTE (TECHNO)

25 m de tuyau polyéthylène 13x16.
1 régulateur de pression.
1 nez de robinet cannelé 13mm femelle 20x27.
2 coudes cannelés 13x13mm.
1 té cannelé 13x13x13mm.
2 jonctions cannelées 13x13mm.
2 bouchons cannelés 13mm.
1 poinçon perforateur et 25 goutteurs démontables débit 4 l/h.

Réf.	Désignation	Gencod	PCB	Cdt. Palette
98.02713	Kit goutte à goutte GG 501	8011963741253	1	60



RACCORD CANNELE Ø13x16mm

Raccords plastiques utilisés avec le tuyau polyéthylène D.13x16 mm dans une application d'arrosage localisé.

Réf.	Désignation	Type Cdt.	Gencod	PCB
1	98.01247 3 Jonctions Ø13x16mm	Emballé	3330459084328	10
	98.03546 6 Jonctions Ø13x16mm	Emballé	3330450530008	10
	98.03547 20 Jonctions Ø13x16mm	Emballé	3330450529729	10
2	98.01245 3 tés Ø13x16mm	Emballé	3330459084335	10
	98.03548 6 tés Ø13x16mm	Emballé	3330450530015	10
	98.03549 20 tés Ø13x16mm	Emballé	3330450529736	10
3	98.01246 3 Coudes Ø13x16mm	Emballé	3330459084342	10
	98.03550 6 Coudes Ø13x16mm	Emballé	3330450530022	10
4	98.01242 2 Raccords mâle Ø13x16mm / M 20x27	Emballé	3330450529705	10
5	98.01244 T cannelé Ø13x16mm / sortie fileté M 20x27	Emballé	8011963725772	10
6	98.01241 Raccord femelle Ø13x16mm	Emballé	3330459082522	10
7	98.01249 3 bouchons Ø13x16mm	Emballé	3330459084359	10
1	98.03551 Sachet 20 Jonctions Ø13x16mm	Sachet	3330450515807	10
2	98.03552 Sachet 20 tés Ø13x16mm	Sachet	3330450515821	10

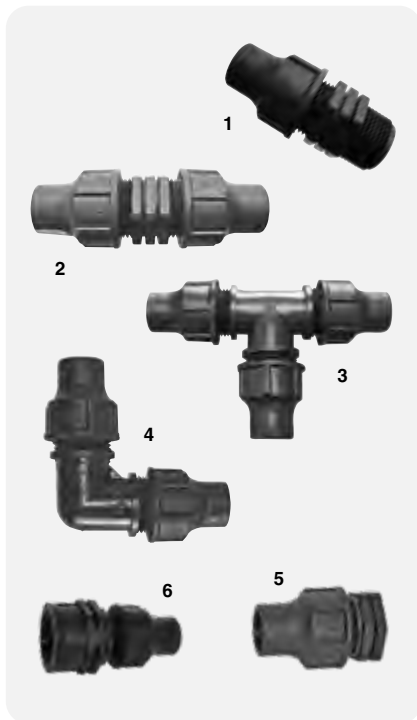

RACCORDS À COMPRESSION Ø13x16 mm et 17x20mm

Réf.	Désignation	Type Cdt.	Gencod	PCB
1	98.03060 Raccord à compression mâle pour PE GAG Ø13x16mm / M 20x27	Vrac	3330450056416	10
	98.03555 Raccord à compression mâle pour PE GAG Ø17x20mm / M 20x27	Vrac	3330450056447	10
6	98.03556 Raccord à compression femelle pour PE GAG Ø13x16mm / F 20x27	Vrac	3330450514077	10
	98.03557 Raccord à compression femelle pour PE GAG Ø17x20mm / F 20x27	Vrac	3330450514084	10
2	98.03059 Manchon à compression pour PE GAG Ø13x16mm	Vrac	3330450056324	10
	98.03558 Manchon à compression pour PE GAG Ø17x20mm	Vrac	3330450056331	10
3	98.03061 T à compression pour PE GAG Ø13x16mm	Vrac	3330450056348	10
	98.03559 T à compression pour PE GAG Ø17x20mm	Vrac	3330450056355	10
4	98.03063 Coude à compression pour PE GAG Ø13x16mm	Vrac	3330450056362	10
	98.03560 Coude à compression pour PE GAG Ø17x20mm	Vrac	3330450056379	10
5	98.03062 Bouchon à compression pour PE GAG Ø13x16mm	Vrac	3330450056386	10
	98.03561 Bouchon à compression pour PE GAG Ø17x20mm	Vrac	3330450056393	10

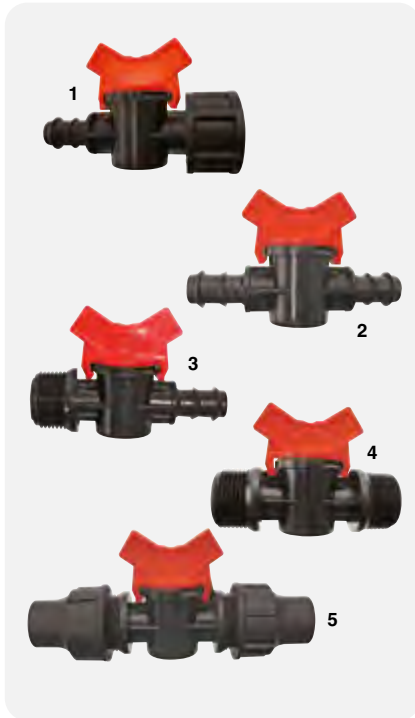

VANNETTE CANNELÉE ET FILETÉE

Réf.	Désignation	Type Cdt.	Gencod	PCB
1	98.03562 Vannette cannelée Ø13x16mm / F 20x27	Emballé	3330459082652	10
2	98.01251 Vannette cannelée Ø13x16mm	Emballé	3330459084250	10
3	98.01252 Vannette cannelée Ø13x16mm / M 20x27	Emballé	3330459084274	10
4	98.01253 Vannette double mâle 20x27	Emballé	3330459084281	10
1	98.03563 Vannette Ø13x16mm / F 20x27	Vrac	3330450485070	10
5	98.03058 Vannette Ø13x16mm	Vrac	3330450056423	10
	98.03564 Vannette Ø17x20mm	Vrac	3330450056430	10



COLLIERS PLASTIQUE

Réf.	Désignation	Type Cdt.	Gencod	PCB
98.01250	10 colliers plastique Ø13x16mm	Emballé	3330450530206	10



OUTIL DE PERFORATION

Réf.	Désignation	Type Cdt.	Gencod	PCB
1	98.01255 Outil perforation grand modèle	Emballé	3330459013458	5
2	98.03566 Outil perforation petit modèle	Emballé	3330459086063	10



PIQUETS DE MAINTIEN

Réf.	Désignation	Type Cdt.	Gencod	PCB
98.01257	5 piquets maintien tuyau GAG Ø13x16mm	Emballé	3330459084205	10
98.03574	Sachet 10 piquets maintien tuyau GAG Ø13x16mm	Vrac	3330450515883	10

**RACCORD DÉPART**

Réf.	Désignation	Type Cdt.	Gencod	PCB
98.03567	Raccord départ automatique	Emballé	3330450529699	10

**FILTRE PLASTIQUE**

Réf.	Désignation	Type Cdt.	Gencod	PCB
98.02891	Filtre plastique 20x27 • 20x27	Emballé	3330459013335	5
98.03569	Filtre plastique 20x27 • 20x27	Vrac	3330457303094	5

**NEZ DE ROBINET + FILTRE**

Réf.	Désignation	Type Cdt.	Gencod	PCB
98.01256	Filtre cannelé Ø13x16mm	Emballé	3330450548188	5

**RÉGULATEUR DE PRESSION MÂLE / FEMELLE**

Réf.	Désignation	Type Cdt.	Gencod	PCB
98.01254	Régulateur pression MF 20x27	Emballé	3330459013342	10
98.04080	Régulateur pression MF 20x27	Vrac	3330450101413	5

**RÉGULATEUR DE PRESSION PSI**

Réf.	Désignation	Type Cdt.	Gencod	PCB
98.03573	Régulateur pression psi 1,4b - F 20x27	Vrac	3330450515876	5



GOUTTEURS STANDARDS DÉMONTABLES

Réf.	Désignation	Type Cdt.	Gencod	PCB
98.01223	10 goutteurs standard 2l/h	Emballé	3330450530053	10
98.01224	50 goutteurs standard 2l/h	Emballé	3330450530060	10
98.01225	10 goutteurs standard 4l/h	Emballé	3330450530077	10
98.01230	50 goutteurs standard 4l/h	Emballé	3330450530084	10



GOUTTEURS AUTO-RÉGULANTS DÉMONTABLES

Réf.	Désignation	Type Cdt.	Gencod	PCB
98.03577	10 goutteurs auto-régulants 2l/h	Emballé	3330450530183	10
98.01232	10 goutteurs auto-régulants 4l/h	Emballé	3330450530190	10



GOUTTEURS EN LIGNE

Réf.	Désignation	Type Cdt.	Gencod	PCB
98.01236	10 goutteurs en ligne 4l/h	Emballé	3330450530138	10



GOUTTEURS RÉGLABLES

Réf.	Désignation	Type Cdt.	Gencod	PCB
98.01234	10 goutteurs réglables	Emballé	3330459086155	10
98.03582	40 goutteurs réglables	Emballé	3330459086162	10
98.01238	10 goutteurs réglables sur pic	Emballé	3330459086179	10
98.03583	Sachet 50 goutteurs réglables 0 à 70l/h	Vrac	3330450515944	10
98.03584	Sachet 100 goutteurs réglables 0 à 70l/h + poinçon	Vrac	3330450515951	10

**MINIJETS / PORTÉE 0,8 à 1,2 m**

Réf.	Désignation	Type Cdt.	Gencod	PCB
98.01258	10 minijets 90°	Emballé	3330450551287	10
98.01259	10 minijets 180°	Emballé	3330450530145	10
98.01260	10 minijets 360°	Emballé	3330450530152	10

**MAXIJETS / PORTÉE 1,2 à 2 m**

Réf.	Désignation	Type Cdt.	Gencod	PCB
98.01262	10 maxijets 90°	Emballé	3330450551294	10
98.01263	10 maxijets 180°	Emballé	3330450530169	10
98.01264	10 maxijets 360°	Emballé	3330450530176	10

**MICRO ARROSEUR À VISSER / DÉBIT RÉGLABLE PORTÉE 0 à 3 m (180°) - 0 à 4 m (360°)**

Réf.	Désignation	Type Cdt.	Gencod	PCB
98.03586	3 micro-arroseurs à visser 90° avec réglage de la portée	Emballé	3330450551270	10
98.03587	3 micro-arroseurs à visser 180° avec réglage de la portée	Emballé	3330450530220	10
98.01265	3 micro-arroseurs à visser 360° avec réglage de la portée	Emballé	3330450530237	10

**PIQUES / ALLONGES MOBILES**

Réf.	Désignation	Type Cdt.	Gencod	PCB
98.01277	3 piques + allonges mobiles	Emballé	3330450529712	10

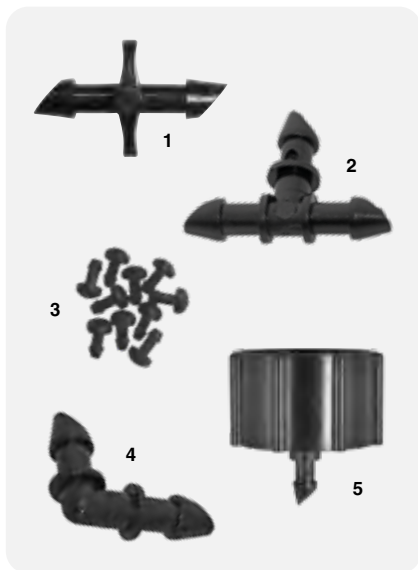

RACCORDS

Réf.	Désignation	Type Cdt.	Gencod	PCB
1	5 jonctions Ø4x6mm	Emballé	3330459082690	10
2	5 téés Ø4x6mm	Emballé	3330459082706	10
3	10 bouchons Ø4x6mm	Emballé	8011963726069	10
4	5 coudes Ø4x6mm	Emballé	3330450548164	10
5	Raccord femelle 20x27 sortie 4x6mm	Emballé	3330450548171	10



VANNE RÉGLABLE

Réf.	Désignation	Type Cdt.	Gencod	PCB
98.01268	3 vannes réglables Ø4x6mm	Emballé	3330459082713	10



TUBE D'ALIMENTATION Ø 4

Réf.	Désignation	Type Cdt.	Gencod	PCB
98.01278	Tuyau capillaire micro-conduit Ø4x6mm / longueur 15m	Emballé	3330450524755	5
98.01279	Tuyau capillaire micro-conduit Ø4x6mm / longueur 25m	Emballé	3330450534501	5



PIQUET DE MAINTIEN

Réf.	Désignation	Type Cdt.	Gencod	PCB
98.01274	30 piquets maintien pour tuyau / Ø4x6mm	Emballé	3330459084212	10

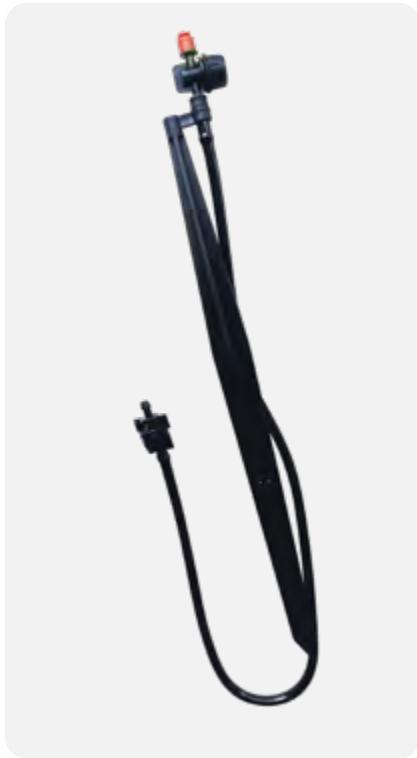

KIT MICRO ASPERSEUR + TUYAU + PIQUE

Kit comprenant :
 1 micro asperseur
 1 pique plastique
 1 tube conducteur 0,60m Ø4 intérieur
 1 vanne de réglage
 Portée de 1m à 2,2m

Réf.	Désignation	Type Cdt.	Gencod	PCB
98.01266	Micro asperseur 360° tuyau + pique	Emballé	3330450480471	5
98.01267	Micro asperseur 180° tuyau + pique	Emballé	3330450480488	5

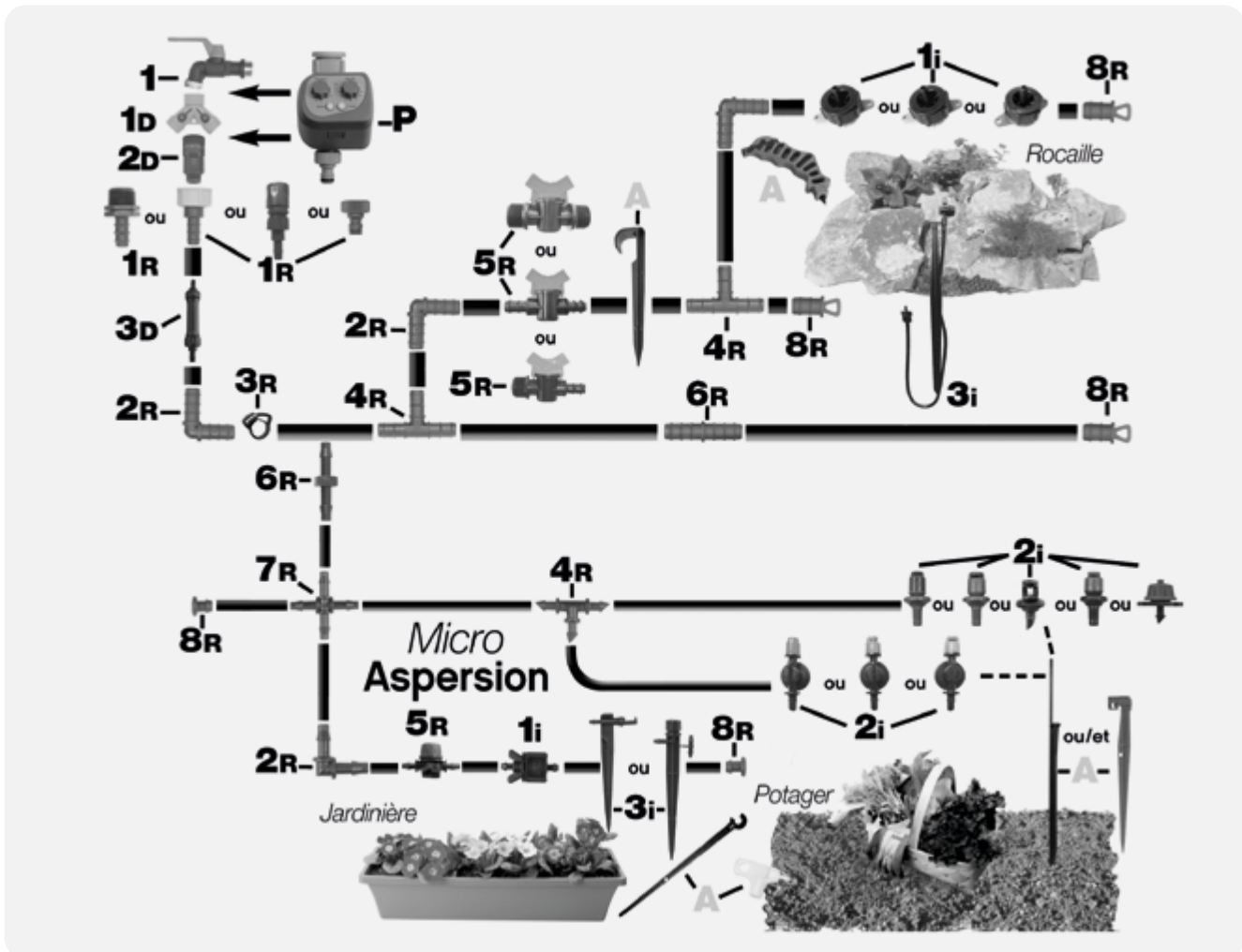



arrosage enterré

Pour les particuliers et professionnels, l'arrosage automatique enterré permet d'irriguer de grandes surfaces ou de déporter simplement un point d'eau.

TUBE POLYÉTHYLÈNE.....	154	RACCORDS PVC.....	156
REGARDS.....	154	TUYÈRES - TURBINES.....	159
BOUCHE D'ARROSAGE.....	154	ARROSEURS.....	161
CLAPET VANNE PLASTIQUE.....	155	COLLIERS DE PRISE EN CHARGE.....	162
CLÉ DE BRANCHEMENT.....	155	RACCORDS À COMPRESSION.....	163
RACCORDS POLYPROPYLENE.....	155	MERCHANDISING (GAMME TECHNO).....	170

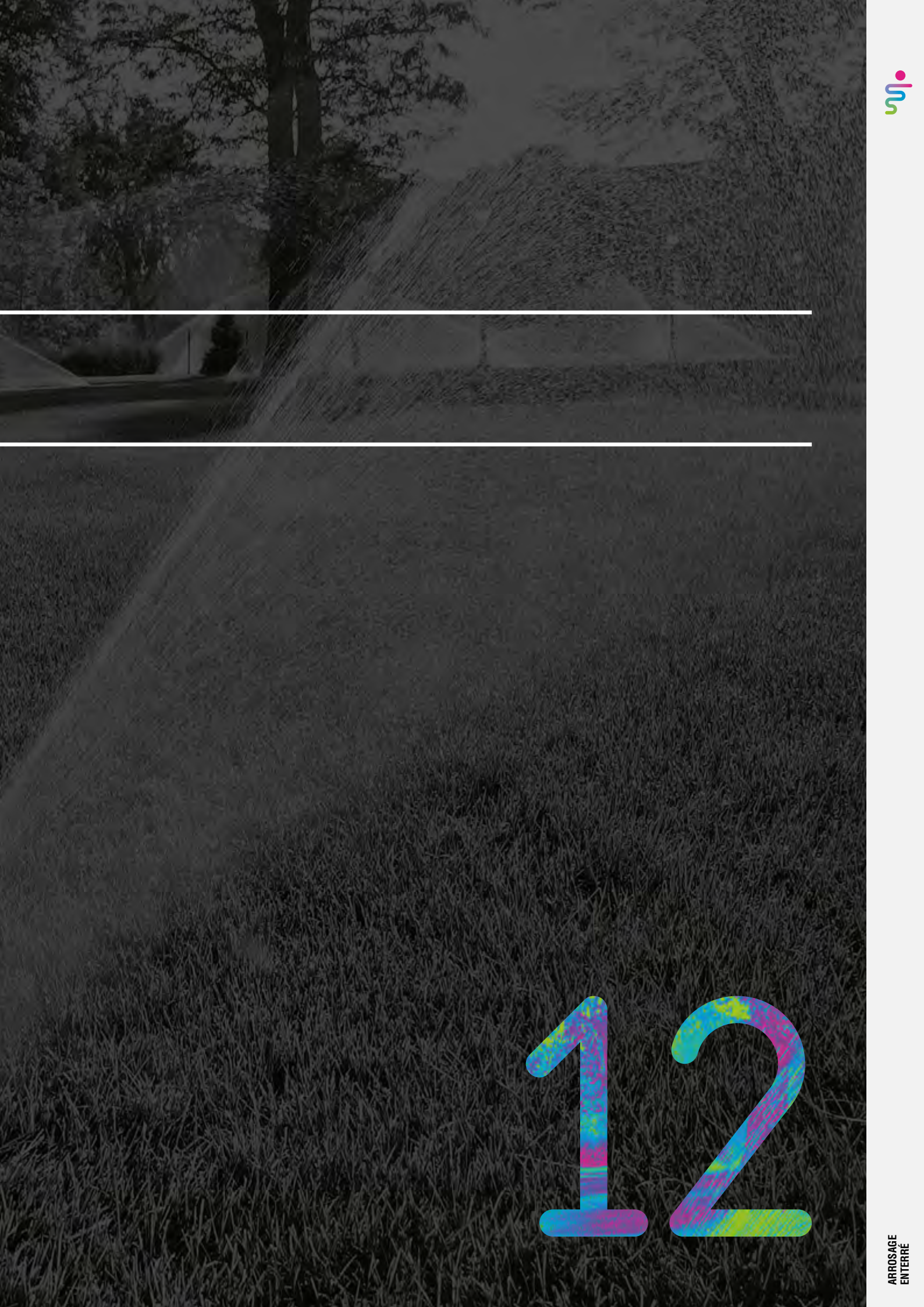

12

TUBE POLYÉTHYLÈNE



TUYAU POLYÉTHYLÈNE ARROSAGE HD 6 BARS

Tuyau haute densité pour l'arrosage.

Réf.	Désignation	Gencod	PCB
98.04234	Tube PE HD 6B Ø20mm / 10m	3330450035503	37
98.04237	Tube PE HD 6B Ø20mm / 25m	3330450035688	22
98.04238	Tube PE HD 6B Ø20mm / 50m	3330450035695	18
98.04235	Tube PE HD 6B Ø25mm / 10m	3330450035534	37
98.04240	Tube PE HD 6B Ø25mm / 25m	3330450035732	16
98.04241	Tube PE HD 6B Ø25mm / 50m	3330450035749	7
98.04242	Tube PE HD 6B Ø25mm / 100m	3330450035756	5
98.04236	Tube PE HD 6B Ø32mm / 10m	3330450035565	15
98.04243	Tube PE HD 6B Ø32mm / 25m	3330450035787	9
98.04244	Tube PE HD 6B Ø32mm / 50m	3330450035794	6

REGARDS POUR VANNES



RACCORDS

Réf.	Désignation	Type Cdt.	Gencod	PCB
1 98.04290	Regard mini rond / Ø20cm - H. 23cm	Vrac	3330450107446	360
2 98.04291	Regard circulaire 10" / Ø30cm - H. 25cm	Vrac	3330450107453	144
3 98.04292	Regard rectangle 12" LxLxH = 51x38x30cm	Vrac	3330450107460	40
4 98.04293	Regard rectangle jumbo LxLxH = 64x50x30cm	Vrac	3330450107477	20

BOUCHE D'ARROSAGE

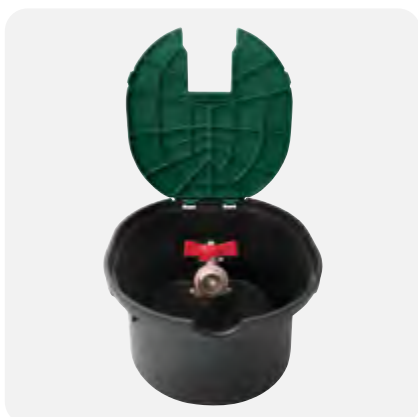

BOUCHE D'ARROSAGE

Réf.	Désignation	Type Cdt.	Gencod	PCB
98.04600	Bouche arrosage PVC 20x27 avec vanne métal 1/4 tour	Vrac	3330459045268	1

**CLAPET VANNE PLASTIQUE**

Permet un accès facile au réseau souterrain d'amenée d'eau.
Raccordement mâle 20x27.

Réf.	Désignation	Type Cdt.	Gencod	PCB
98.04479	Clapet vanne 20x27	Vrac	3330450540106	5

CLÉ DE BRANCHEMENT**CLÉ DE BRANCHEMENT**

Branchement pour clapet vanne.
Permet l'ouverture ou la fermeture d'arrivée d'eau.

Réf.	Désignation	Type Cdt.	Gencod	PCB
98.04480	Clé de branchement pour clapet vanne 20x27	Vrac	3330450540113	5

RACCORDS POLYPROPYLENE**MAMELON DOUBLE MÂLE**

Réf.	Désignation	Type Cdt.	Gencod	PCB
98.02714	Mamelon polypro MM 15x21	Emballé	3330459085004	10
98.02715	Mamelon polypro MM 20x27	Emballé	3330459085011	10
98.02716	Mamelon polypro MM 26x34	Emballé	3330459085028	5

**MANCHON DOUBLE FEMELLE**

Réf.	Désignation	Type Cdt.	Gencod	PCB
98.03615	Manchon polypro FF 15x21	Emballé	3330459085219	10
98.03616	Manchon polypro FF 20x27	Emballé	3330459085226	10
98.03617	Manchon polypro FF 26x34	Emballé	3330459085233	5
98.02740	Manchon polypro FF 33x42	Emballé	8011963741512	5

**RÉDUCTION DOUBLE MÂLE**

Réf.	Désignation	Type Cdt.	Gencod	PCB
98.02718	Réduction polypro MM 20x27 / 15x21	Emballé	3330459085066	10
98.02719	Réduction polypro MM 26x34 / 20x27	Emballé	3330459085073	5
98.02720	Réduction polypro MM 33x42 / 26x34	Emballé	3330459085080	5



RÉDUCTION MÂLE-FEMELLE

Réf.	Désignation	Type Cdt.	Gencod	PCB
98.03625	Réduction polypro M20x27 / F15x21	Emballé	3330459085165	10
98.03626	Réduction polypro M26x34 / F20x27	Emballé	3330459085172	5



RÉDUCTION FEMELLE-MÂLE

Réf.	Désignation	Type Cdt.	Gencod	PCB
98.02721	Réduction polypro F20x27 / M15x21	Emballé	3330459085110	10
98.02722	Réduction polypro F26x34 / M20x27	Emballé	3330459085127	5



RÉDUCTION DOUBLE FEMELLE

Réf.	Désignation	Type Cdt.	Gencod	PCB
98.02741	Réduction polypro FF 20x27 / 15x21	Emballé	3330459085271	10
98.02742	Réduction polypro FF 26x34 / 20x27	Emballé	3330459085288	5



COUDE MÂLE CANNELE

Réf.	Désignation	Type Cdt.	Gencod	PCB
98.02753	Coude polypro cannelé Ø25mm 26x34	Emballé	8011963741642	5



COUDE MÂLE-FEMELLE

Réf.	Désignation	Type Cdt.	Gencod	PCB
98.02733	Coude polypro MF 20x27	Emballé	3330459085561	10
98.02734	Coude polypro MF 26x34	Emballé	3330459085578	5

**COUDE DOUBLE MÂLE**

Réf.	Désignation	Type Cdt.	Gencod	PCB
98.02728	Coude polypro 20x27 MM	Emballé	8011963741390	10
98.02729	Coude polypro 26x34 MM	Emballé	8011963741406	10

**COUDE DOUBLE FEMELLE**

Réf.	Désignation	Type Cdt.	Gencod	PCB
98.02731	Coude polypro 20x27 FF	Emballé	8011963741420	10
98.02732	Coude polypro 26x34 FF	Emballé	8011963741437	10

**TÉ MÂLE**

Réf.	Désignation	Type Cdt.	Gencod	PCB
98.02735	T polypro M 20x27	Emballé	8011963741468	10

**BOUCHON MÂLE**

Réf.	Désignation	Type Cdt.	Gencod	PCB
98.02746	Bouchon polypro M 15x21	Emballé	3330459085370	10
98.02747	Bouchon polypro M 20x27	Emballé	3330459085387	10
98.02748	Bouchon polypro M 26x34	Emballé	3330459085394	5

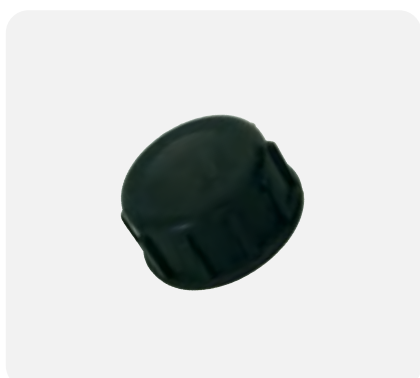
**BOUCHON FEMELLE**

Réf.	Désignation	Type Cdt.	Gencod	PCB
98.02743	Bouchon polypro F 15x21	Emballé	3330459085318	10
98.02744	Bouchon polypro F 20x27	Emballé	3330459085325	10
98.02745	Bouchon polypro F 26x34	Emballé	3330459085332	5



TÉ UNION (DURA®)

Réf.	Désignation	Type Cdt.	Gencod	PCB
98.04415	T PVC écrous tournants 2F 26x34 +1M 26x34	Vrac	3330450107507	10



COUDE UNION (DURA®)

Réf.	Désignation	Type Cdt.	Gencod	PCB
98.04416	Coude PVC écrou tournant MF 26x34	Vrac	3330450107514	10



CROIX UNION (DURA®)

Réf.	Désignation	Type Cdt.	Gencod	PCB
98.04417	Croix PVC écrous tournants M 26x34 + 3xF 26x34	Vrac	3330450107521	10



MANCHON UNION (DURA®)

Réf.	Désignation	Type Cdt.	Gencod	PCB
98.04418	Manchon PVC écrous tournants FF 26x34	Vrac	3330450107538	10



BOUCHON FEMELLE (DURA®)

Réf.	Désignation	Type Cdt.	Gencod	PCB
98.04419	Bouchon PVC F 26x34	Vrac	3330450107545	10



MAMELON DOUBLE MÂLE (DURA®)

Réf.	Désignation	Type Cdt.	Gencod	PCB
98.04420	Mamelon MM 26x34	Vrac	3330450107552	10



COLLECTEURS (DURA®)

Réf.	Désignation	Type Cdt.	Gencod	PCB
98.04413	Collecteur PVC MF 26x34 +2 Sorties F 26x34	Vrac	3330450115717	10
98.04421	Collecteur PVC MF 26x34 +3 Sorties F 26x34	Vrac	3330450516576	10
98.04414	Collecteur PVC MF 26x34 +4 Sorties F 26x34	Vrac	3330450115731	5

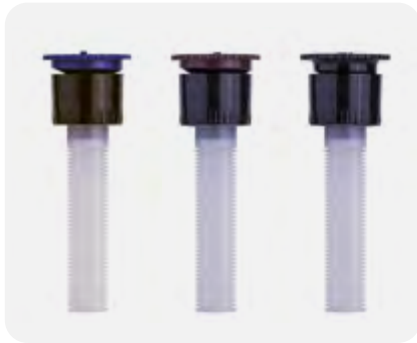

BUSES REGLABLES (TECHNO)

Réglage facile du secteur par rotation de la bague centrale.
 Jets de qualité supérieure.
 Codes couleur pour une identification facile.
 Distribution homogène de l'eau.
 Bas débits pour l'optimisation de l'eau.
 Filtre extra long permettant d'espacer les nettoyages.

Réf.	Désignation	Type Cdt.	Gencod	PCB
98.06584	Buse réglable 3m pour tuyère	Sachet	3539259865841	10
98.06585	Buse réglable 3,7m pour tuyère	Sachet	3539259865858	10
98.06586	Buse réglable 4,6m pour tuyère	Sachet	3539259865865	10



BUSE KVF-10 3 M (10') (BLEU)

ANGLE	PRESSION			PORTÉE		DÉBIT			PLUVIO m³/hr		PLUVIO mm/h	
	PSI	kPa	Bars	Pieds	m	GPM	l/min	m³/h	■	▲	■	▲
90°	20	138	1,38	9'	2,7	0,43	1,63	0,10	1,66	1,91	42	49
	25	207	2,07	9'	2,7	0,47	1,79	0,11	1,79	2,07	45	53
	30	276	2,76	10'	3,0	0,52	2,00	0,12	2,00	2,31	51	59
	40	345	3,45	11'	3,4	0,60	2,27	0,14	2,31	2,67	59	68
180°	20	138	1,38	9'	2,7	0,86	3,25	0,20	1,66	1,91	42	49
	25	207	2,07	10'	3,0	0,93	3,52	0,21	1,70	2,07	45	53
	30	276	2,76	11'	3,4	1,04	3,93	0,24	2,00	2,31	51	59
	40	345	3,45	12'	3,7	1,20	4,54	0,27	2,31	2,67	59	68
270°	20	138	1,38	10'	3,0	1,29	4,88	0,29	1,66	1,91	42	49
	25	207	2,07	10'	3,0	1,40	5,30	0,32	1,70	2,07	45	53
	30	276	2,76	11'	3,4	1,56	5,90	0,35	2,00	2,31	51	59
	40	345	3,45	12'	3,7	1,80	6,81	0,41	2,31	2,67	59	68
360°	20	138	1,38	9'	2,7	1,72	6,51	0,39	1,66	1,91	42	49
	25	207	2,07	10'	3,0	1,86	7,04	0,42	1,70	2,07	45	53
	30	276	2,76	11'	3,4	2,08	7,87	0,47	2,00	2,31	51	59
	40	345	3,45	12'	3,7	2,40	9,08	0,54	2,31	2,67	59	68

*Ces informations sont les résultats d'essais effectués sans vent. La portée peut être réduite à l'angle de la vis de retenue de la buse. En cas de pression recommandée.

BUSE KVF-12 3,7 M (12') (MARRON)

ANGLE	PRESSION			PORTÉE		DÉBIT			PLUVIO m³/hr		PLUVIO mm/h	
	PSI	kPa	Bars	Pieds	m	GPM	l/min	m³/h	■	▲	■	▲
90°	20	138	1,38	11'	3,4	0,44	1,65	0,11	1,54	1,50	33	38
	25	207	2,07	12'	3,7	0,51	1,93	0,12	1,36	1,58	35	40
	30	276	2,76	12'	3,7	0,60	2,27	0,14	1,61	1,85	41	47
	40	345	3,45	13'	4,0	0,65	2,46	0,15	1,49	2,01	44	51
180°	20	138	1,38	11'	3,4	0,94	3,67	0,22	1,54	1,50	33	38
	25	207	2,07	11'	3,4	1,02	3,86	0,23	1,36	1,58	35	40
	30	276	2,76	12'	3,7	1,20	4,54	0,27	1,61	1,85	41	47
	40	345	3,45	13'	4,0	1,30	4,92	0,30	1,54	1,50	44	51
270°	20	138	1,38	10'	3,0	1,46	5,53	0,33	1,54	1,50	33	38
	25	207	2,07	11'	3,4	1,53	5,78	0,35	1,36	1,58	35	40
	30	276	2,76	12'	3,7	1,80	6,81	0,41	1,61	1,85	41	47
	40	345	3,45	13'	4,0	1,95	7,38	0,44	1,54	1,50	44	51
360°	20	138	1,38	10'	3,0	1,94	7,34	0,44	1,54	1,50	33	38
	25	207	2,07	11'	3,4	2,04	7,72	0,46	1,36	1,58	35	40
	30	276	2,76	12'	3,7	2,40	9,08	0,54	1,61	1,85	41	47
	40	345	3,45	13'	4,0	2,60	9,84	0,59	1,54	1,50	44	51

BUSE KVF-15 4,6 M (15') (NOIR)

ANGLE	PRESSION			PORTÉE		DÉBIT			PLUVIO m³/hr		PLUVIO mm/h	
	PSI	kPa	Bars	Pieds	m	GPM	l/min	m³/h	■	▲	■	▲
90°	20	138	1,38	16'	4,6	0,76	2,84	0,17	1,28	1,48	33	38
	25	207	2,07	16'	4,9	0,80	3,03	0,18	1,37	1,58	35	40
	30	276	2,76	17'	5,2	0,88	3,33	0,20	1,50	1,73	38	44
	40	345	3,45	17'	5,2	1,00	3,73	0,23	1,71	1,98	43	50
180°	20	138	1,38	13'	4,0	1,50	5,68	0,34	1,29	1,48	33	38
	25	207	2,07	14'	4,3	1,60	6,06	0,36	1,37	1,58	35	40
	30	276	2,76	15'	4,6	1,75	6,62	0,40	1,50	1,73	38	44
	40	345	3,45	16'	4,6	2,00	7,57	0,45	1,71	1,98	43	50
270°	20	138	1,38	13'	4,0	2,25	8,52	0,51	1,28	1,48	33	38
	25	207	2,07	14'	4,3	2,40	9,08	0,54	1,37	1,58	35	40
	30	276	2,76	16'	4,6	2,63	9,96	0,60	1,50	1,73	38	44
	40	345	3,45	16'	4,6	3,00	11,36	0,68	1,71	1,98	43	50
360°	20	138	1,38	13'	4,0	3,00	11,36	0,68	1,28	1,48	33	38
	25	207	2,07	14'	4,3	3,20	12,11	0,73	1,37	1,58	35	40
	30	276	2,76	16'	4,6	3,50	13,25	0,80	1,50	1,73	38	44
	40	345	3,45	16'	4,6	4,00	15,41	0,91	1,71	1,98	43	50



1 - TUYÈRE ESCAMOTABLE (TECHNO)

Tuyère F 15x21 de faible portée.
 Livré avec 1 buse réglable KVF-15 noire.
 Réglage de 40 à 360°.
 Pression de fonctionnement de 1,38 à 2,76 bars.
 Portée de 3 à 4,6m.
 Débit de 2,84 à 13,25 l/min.

Réf.	Désignation	Type Cdt.	Gencod	PCB
98.06580	Tuyère 10cm buse réglable 4,6m / F 15X21	Vrac	3539259865803	10



2 - TURBINE MOYENNE PORTEE (TECHNO)

Arroseur à turbine F 15x21 de faible à moyenne portée.
 Livré avec 1 buse 2,5 installée.
 Livré avec 1 clé de réglage.
 Réglage de 40 à 360°.
 Pression de fonctionnement de 2,07 à 3,45 bars.
 Portée de 5,5 à 10,1m.
 Débit de 6,8 à 9,1 l/min.

Réf.	Désignation	Type Cdt.	Gencod	PCB
98.06582	Turbine moyenne portée 7,2m / F 15X21	Vrac	3539259865827	10



3 - TURBINE GRANDE PORTÉE (TECHNO)

Arroseur à turbine F 20x27 de grande portée.
 Livré avec 1 buse intégrée sélectionnable à 4 débits différents.
 Livré avec 1 clé de réglage.
 Réglable de 40 à 360°.
 Pression de fonctionnement de 2,1 à 3,1 bars.
 Portée de 7,6 à 13,7m.
 Débit de 4,9 à 24,2 l/min.

Réf.	Désignation	Type Cdt.	Gencod	PCB
98.06583	Turbine grande portée 14m / F 20X27	Vrac	3539259865834	10





ARROSEUR CANON PLASTIQUE À SECTEUR

Portée réglable par déflecteur de 3 à 12 mètres.
Bras anti-éclaboussures.
Filetage 15x21 mâle.

Réf.	Désignation	Type Cdt.	Gencod	PCB
98.03417	Tête Arroseur canon plastique	Vrac	3330450110439	10



ARROSEUR CANON À SECTEUR

Portée réglable par déflecteur de 3 à 12 mètres.
Bras anti-éclaboussures.
Filetage 15x21 mâle.

Réf.	Désignation	Type Cdt.	Gencod	PCB
98.03070	Tête arroseur canon métal	Vrac	3330450110446	10



PIC MÉTAL EN T

Pour asperseur mâle 15x21.
1 entrée femelle et 1 sortie mâle 20x27 pour montage en série.

Réf.	Désignation	Type Cdt.	Gencod	PCB
98.03424	Pic métal T	Vrac	3330450110613	10

**COLLIER DE PRISE EN CHARGE**

Colliers de dérivation plastique pour tuyaux polyéthylène. Sortie femelle.

Réf.	Désignation	Type Cdt.	Gencod	PCB
98.04351	Collier prise en charge Ø20mm / 15x21	Vrac	3330450050063	10
98.03054	Collier prise en charge Ø25mm / 15x21	Vrac	3330450050070	10
98.03055	Collier prise en charge Ø25mm / 20x27	Vrac	3330450050056	10
98.03056	Collier prise en charge Ø32mm / 15x21	Vrac	3330450050087	10
98.03057	Collier prise en charge Ø32mm / 20x27	Vrac	3330450050094	10

**ALLONGE PLASTIQUE AJUSTABLE**

Réf.	Désignation	Type Cdt.	Gencod	PCB
98.03068	Allonge plastique 15cm / 15x21/15x21	Vrac	3330450117179	10
98.03067	Allonge plastique 15cm / 15x21/20x27	Vrac	3330450117162	10
98.03066	Allonge plastique 15cm / 20x27/20x27	Vrac	3330450117186	10

**MONTAGE EN DÉPORTÉ**

Réf.	Désignation	Type Cdt.	Gencod	PCB
98.03064	Montage articulé 15x21 / 15x21	Vrac	8011963749570	10
98.03065	Montage articulé 20x27 - 20x27	Vrac	8011963749587	10

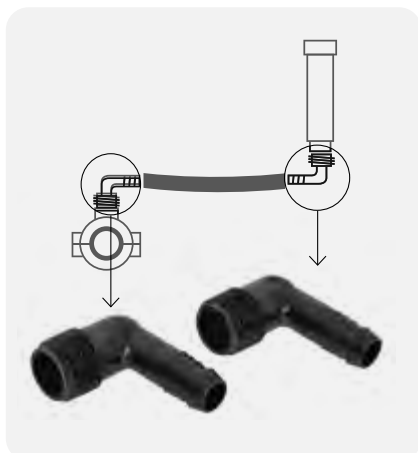
**COUDE Ø12/16mm POUR MONTAGE EN DEPORTÉ**

Pour raccorder au tuyau code 98.06079

Le montage déporté absorbe les chocs et efforts exercés sur l'arroseur.

Il est idéal pour les installations où risquent de passer véhicules ou engins et pour faire un déport dans une courbe, un décrochement ou près d'un mur.

Installation sans colle, outil ou collier de serrage. On insère le côté cannelé dans le tuyau déporté et on visse à la main.

Important : ne pas utiliser de lubrifiant (graisse, savon, huile, etc.)

Réf.	Désignation	Type Cdt.	Gencod	PCB
98.06077	Coude pour montage en déporté 15x21	Vrac	3330450512202	10
98.06078	Coude pour montage en déporté 20x27	Vrac	3330450512257	10

**TUYAU 30M Ø12/16mm POUR MONTAGE EN DEPORTÉ**

Pour raccorder aux coudes code 98.06077 ou 98.06078

Le montage déporté absorbe les chocs et efforts exercés sur l'arroseur. Il est idéal pour les installations où risquent de passer véhicules ou engins et pour faire un déport dans une courbe, un décrochement ou près d'un mur.

Installation sans colle, outil ou collier de serrage. On insère le côté cannelé dans le tuyau déporté et on visse à la main.

Important : ne pas utiliser de lubrifiant (graisse, savon, huile, etc.)

Réf.	Désignation	Type Cdt.	Gencod	PCB
98.06079	Tuyau 30m spécifique au montage en déporté	Vrac	3330450512301	1



RACCORD MÂLE (PLASSON)

Réf.	Désignation	Type Cdt.	Gencod	PCB
98.04313	Raccord mâle Ø20mm / 15x21 / 7020	Vrac	3330450054368	10
98.04314	Raccord mâle Ø20mm / 20x27 / 7020	Vrac	3330450054375	10
98.04321	Raccord mâle Ø25mm / 15x21 / 7020	Vrac	3330450510383	10
98.04315	Raccord mâle Ø25mm / 20x27 / 7020	Vrac	3330450054382	10
98.04316	Raccord mâle Ø25mm / 26x34 / 7020	Vrac	3330450054399	10
98.04317	Raccord mâle Ø32mm / 20x27 / 7020	Vrac	3330450054405	5
98.04318	Raccord mâle Ø32mm / 26x34 / 7020	Vrac	3330450054412	5



RACCORD FEMELLE (PLASSON)

Réf.	Désignation	Type Cdt.	Gencod	PCB
98.04322	Raccord femelle Ø20mm / 15x21 / 7030	Vrac	3330450054115	10
98.04323	Raccord femelle Ø20mm / 20x27 / 7030	Vrac	3330450054122	10
98.04324	Raccord femelle Ø25mm / 20x27 / 7030	Vrac	3330450054139	10
98.04325	Raccord femelle Ø25mm / 26x34 / 7030	Vrac	3330450054146	10
98.04326	Raccord femelle Ø32mm / 20x27 / 7030	Vrac	3330450054221	5



MANCHON ÉGAL (PLASSON)

Réf.	Désignation	Type Cdt.	Gencod	PCB
98.04340	Manchon égal Ø20mm / 7010	Vrac	3330450054252	10
98.04341	Manchon égal Ø25mm / 7010	Vrac	3330450054269	10
98.04342	Manchon égal Ø32mm / 7010	Vrac	3330450054276	5
98.04343	Manchon égal Ø40mm / 7010	Vrac	3330450054283	1
98.04485	Manchon égal Ø50mm / 7010	Vrac	3330450054290	1
98.04486	Manchon égal Ø63mm / 7010	Vrac	3330450054306	1



MANCHON RÉDUCTION (PLASSON)

Réf.	Désignation	Type Cdt.	Gencod	PCB
98.04344	Manchon réduit Ø25/20mm / 7110	Vrac	3330450054610	10
98.04345	Manchon réduit Ø32/25mm / 7110	Vrac	3330450054627	5
98.04346	Manchon réduit Ø40/32mm / 7110	Vrac	3330450054641	1



COUDE ÉGAL (PLASSON)

Réf.	Désignation	Type Cdt.	Gencod	PCB
98.04336	Coude égal Ø20mm / 7050	Vrac	3330450053811	10
98.04337	Coude égal Ø25mm / 7050	Vrac	3330450053828	10
98.04338	Coude égal Ø32mm / 7050	Vrac	3330450053835	5
98.04339	Coude égal Ø40mm / 7050	Vrac	3330450053842	1
98.04474	Coude égal Ø50mm / 7050	Vrac	3330450053859	1
98.04475	Coude égal Ø63mm / 7050	Vrac	3330450053866	1



COUDE MÂLE (PLASSON)

Réf.	Désignation	Type Cdt.	Gencod	PCB
98.04303	Coude mâle Ø20mm / 15x21 / 7850	Vrac	3330450054009	10
98.04304	Coude mâle Ø20mm / 20x27 / 7850	Vrac	3330450054016	10
98.04305	Coude mâle Ø25mm / 20x27 / 7850	Vrac	3330450054023	10
98.04306	Coude mâle Ø32mm / 26x34 / 7850	Vrac	3330450054030	5
98.04307	Coude mâle Ø40mm / 33x42 / 7850	Vrac	3330450054047	1
98.04481	Coude mâle Ø50mm / 40x49 / 7850	Vrac	3330450054054	1
98.04482	Coude mâle Ø63mm / 50x60 / 7850	Vrac	3330450054061	1



COUDE FEMELLE (PLASSON)

Réf.	Désignation	Type Cdt.	Gencod	PCB
98.04308	Coude femelle Ø20mm / 15x21 / 7150	Vrac	3330450053910	10
98.04309	Coude femelle Ø20mm / 20x27 / 7150	Vrac	3330450053927	10
98.04310	Coude femelle Ø25mm / 20x27 / 7150	Vrac	3330450053934	10
98.06865	Coude femelle Ø32mm / 20x27 / 7150	Vrac	3539259868651	5
98.04311	Coude femelle Ø32mm / 26x34 / 7150	Vrac	3330450053941	5
98.04312	Coude femelle Ø40mm / 33x42 / 7150	Vrac	3330450053958	1
98.04476	Coude femelle Ø50mm / 40x49 / 7150	Vrac	3330450053965	1
98.04477	Coude femelle Ø63mm / 50x60 / 7150	Vrac	3330450053989	1



TÉ ÉGAL (PLASSON)

Réf.	Désignation	Type Cdt.	Gencod	PCB
98.04329	Té égal Ø20mm / 7040	Vrac	3330450054818	5
98.04330	Té égal Ø25mm / 7040	Vrac	3330450054825	5
98.04331	Té égal Ø32mm / 7040	Vrac	3330450054832	5
98.04332	Té égal Ø40mm / 7040	Vrac	3330450054849	1
98.04499	Té égal Ø50mm / 7040	Vrac	3330450054856	1
98.04500	Té égal Ø63mm / 7040	Vrac	3330450054863	1



TÉ MÂLE (PLASSON)

Réf.	Désignation	Type Cdt.	Gencod	PCB
98.04295	Té mâle Ø20mm / 15x21 / 7840	Vrac	3330450055112	5
98.04296	Té mâle Ø25mm / 20x27 / 7840	Vrac	3330450055129	5
98.04297	Té mâle Ø32mm / 26x34 / 7840	Vrac	3330450055136	5



TÉ FEMELLE (PLASSON)

Réf.	Désignation	Type Cdt.	Gencod	PCB
98.04298	Té femelle Ø20mm / 15x21 / 7140	Vrac	3330450054917	5
98.04299	Té femelle Ø25mm / 20x27 / 7140	Vrac	3330450054924	5
98.04300	Té femelle Ø32mm / 20x27 / 7140	Vrac	3330450054948	5
98.04301	Té femelle Ø32mm / 26x34 / 7140	Vrac	3330450054931	5
98.04302	Té femelle Ø40mm / 26x34 / 7140	Vrac	3330450054955	1
98.04501	Té femelle Ø50mm / 40x49 / 7140	Vrac	3330450054962	1



TÉ RÉDUCTION (PLASSON)

Réf.	Désignation	Type Cdt.	Gencod	PCB
98.04333	Té réduit Ø25/20/25mm / 7340	Vrac	3330450055037	5
98.04334	Té réduit Ø32/25/32mm / 7340	Vrac	3330450055044	5
98.04335	Té réduit Ø40/32/40mm / 7340	Vrac	3330450055051	1



BOUCHON (PLASSON)

Réf.	Désignation	Type Cdt.	Gencod	PCB
98.04259	Bouchon Ø20mm / 7120	Vrac	3330454702937	10
98.04347	Bouchon Ø25mm / 7120	Vrac	3330450055181	10
98.04348	Bouchon Ø32mm / 7120	Vrac	3330450055198	5
98.04349	Bouchon Ø40mm / 7120	Vrac	3330450055204	1
98.04504	Bouchon Ø50mm / 7120	Vrac	3330450055211	1



APPLIQUE (PLASSON)

Réf.	Désignation	Type Cdt.	Gencod	PCB
98.04350	Applique Ø25mm / 20x27 / 7750	Vrac	3330450053712	5



CLÉ DE SERRAGE (PLASSON)

Serrage des embouts PLASSON sur le tuyau.

Réf.	Désignation	Type Cdt.	Gencod	PCB
98.04272	Clé de serrage en alu pour raccords à compression de Ø16 à 40 mm	Vrac	3330450489405	5



NOUVEAUTE

VANNE A COMPRESSION (PLASSON)

Serrage des embouts PLASSON sur le tuyau.

Réf.	Désignation	Type Cdt.	Gencod	PCB
98.07096	Vanne à compression et taraudée ø 20mm / F15x21mm	Vrac	3330459870969	5
98.07098	Vanne à compression et taraudée ø 25mm / F20x27mm	Vrac	3330459870983	5
98.07099	Vanne à compression et taraudée ø 32mm / F26x34mm	Vrac	3330459870990	5



ROBINET COMPRESSION (PLASSON)

Robinet à soupape embouts à compression pour tuyau polyéthylène.

Réf.	Désignation	Type Cdt.	Gencod	PCB
98.04353	Robinet raccord compression Ø20mm / 3407	Vrac	3330450077961	5
98.04354	Robinet raccord compression Ø25mm / 3407	Vrac	3330450077978	5
98.04355	Robinet raccord compression Ø32mm / 3407	Vrac	3330450077985	5



VANNE BOISSEAU SPHÉRIQUE PLASSON (PLASSON)

Un côté raccord compression et un côté taraudé.

Réf.	Désignation	Type Cdt.	Gencod	PCB
98.04487	Robinet boisseau sphérique pour PE Ø20mm / F15x21	Vrac	3330450079859	5
98.04488	Robinet boisseau sphérique pour PE Ø25mm / F20x27	Vrac	3330450079866	5
98.04489	Robinet boisseau sphérique pour PE Ø32mm / F26x34	Vrac	3330450079873	5



RACCORD MÂLE (TECHNO)

Réf.	Désignation	Type Cdt.	Gencod	PCB
98.04431	Raccord mâle Ø25mm / 20x27	Vrac	3330450532460	10
98.04432	Raccord mâle Ø25mm / 26x34	Vrac	3330450532477	10
98.04433	Raccord mâle Ø32mm / 26x34	Vrac	3330450532484	10



RACCORD FEMELLE (TECHNO)

Réf.	Désignation	Type Cdt.	Gencod	PCB
98.04435	Raccord femelle Ø25mm / 20x27	Vrac	3330450532521	10
98.04436	Raccord femelle Ø25mm / 26x34	Vrac	3330450532538	10
98.04437	Raccord femelle Ø32mm / 26x34	Vrac	3330450532545	10



MANCHON ÉGAL (TECHNO)

Réf.	Désignation	Type Cdt.	Gencod	PCB
98.04440	Manchon Ø25mm	Vrac	3330450532613	10
98.04441	Manchon Ø32mm	Vrac	3330450532620	10



MANCHON RÉDUCTION (TECHNO)

Réf.	Désignation	Type Cdt.	Gencod	PCB
98.04443	Manchon réduit Ø32/25mm	Vrac	3330450532668	10



COUDE ÉGAL (TECHNO)

Réf.	Désignation	Type Cdt.	Gencod	PCB
98.04454	Coude égal Ø25mm	Vrac	3330450532859	10
98.04455	Coude égal Ø32mm	Vrac	3330450532866	10



COUDE MÂLE (TECHNO)

Réf.	Désignation	Type Cdt.	Gencod	PCB
98.04460	Coude mâle Ø25 mm / 20x27	Vrac	3330450532958	10
98.04461	Coude mâle Ø32 mm / 26x34	Vrac	3330450532965	10



COUDE FEMELLE (TECHNO)

Réf.	Désignation	Type Cdt.	Gencod	PCB
98.04457	Coude femelle Ø25mm / 20x27	Vrac	3330450532903	10
98.04458	Coude femelle Ø32mm / 26x34	Vrac	3330450532910	10



TÉ ÉGAL (TECHNO)

Réf.	Désignation	Type Cdt.	Gencod	PCB
98.04445	Té égal Ø25mm	Vrac	3330450532705	10
98.04446	Té égal Ø32mm	Vrac	3330450532712	10



TÉ MÂLE (TECHNO)

Réf.	Désignation	Type Cdt.	Gencod	PCB
98.04451	Té mâle Ø25mm / 20x27	Vrac	3330450532804	10
98.04452	Té mâle Ø32mm / 26x34	Vrac	3330450532811	10



TÉ FEMELLE (TECHNO)

Réf.	Désignation	Type Cdt.	Gencod	PCB
98.04448	Té femelle Ø25mm / 20x27	Vrac	3330450532750	10
98.04449	Té femelle Ø32mm / 26x34	Vrac	3330450532767	10



BOUCHON (TECHNO)

Réf.	Désignation	Type Cdt.	Gencod	PCB
98.04463	Bouchon Ø25mm	Vrac	3330450533009	10
98.04464	Bouchon Ø32mm	Vrac	3330450533016	10



APPLIQUE MURALE (TECHNO)

Réf.	Désignation	Type Cdt.	Gencod	PCB
98.04438	Applique plastique Ø25mm / 20x27	Vrac	3330450532583	10



RACCORD MÂLE (TECHNO)

Réf.	Désignation	Type Cdt.	Gencod	PCB
98.03684	Raccord mâle Ø25mm / 20x27	Vrac	3330450052869	5
98.03685	Raccord mâle Ø32mm / 26x34	Vrac	3330450052876	5



RACCORD FEMELLE (TECHNO)

Réf.	Désignation	Type Cdt.	Gencod	PCB
98.03687	Raccord femelle Ø25mm / 20x27	Vrac	3330450052814	5
98.03688	Raccord femelle Ø32mm / 26x34	Vrac	3330450052821	5



MANCHON (TECHNO)

Réf.	Désignation	Type Cdt.	Gencod	PCB
98.03690	Manchon Ø25mm	Vrac	3330450052715	5
98.03691	Manchon Ø32mm	Vrac	3330450052722	5



MANCHON LONG RÉPARATION (TECHNO)

Réf.	Désignation	Type Cdt.	Gencod	PCB
98.03693	Manchon long Ø25mm	Vrac	3330450539872	5



COUDE ÉGAL (TECHNO)

Réf.	Désignation	Type Cdt.	Gencod	PCB
98.03696	Coude Ø25mm	Vrac	3330450052517	5
98.03697	Coude Ø32mm	Vrac	3330450052524	5



COUDE MÂLE (TECHNO)

Réf.	Désignation	Type Cdt.	Gencod	PCB
98.03699	Coude mâle Ø25mm / M 20x27	Vrac	3330450052616	5



COUDE FEMELLE (TECHNO)

Réf.	Désignation	Type Cdt.	Gencod	PCB
98.03702	Coude femelle Ø25mm / F 20x27	Vrac	3330450052562	5



TÉ ÉGAL (TECHNO)

Réf.	Désignation	Type Cdt.	Gencod	PCB
98.03705	Té égal Ø25mm	Vrac	3330450052968	5
98.03706	Té égal Ø32mm	Vrac	3330450052975	5



TÉ MÂLE (TECHNO)

Réf.	Désignation	Type Cdt.	Gencod	PCB
98.03708	Té mâle Ø25mm / M 20x27	Vrac	3330450053026	5



RACCORD FEMELLE ÉCROU TOURNANT (TECHNO)

Réf.	Désignation	Type Cdt.	Gencod	PCB
98.03713	Raccord écrou tournant Ø25mm / F 20x27	Vrac	3330450539841	5



APPLIQUE FEMELLE (TECHNO)

Réf.	Désignation	Type Cdt.	Gencod	PCB
98.03712	Applique Ø25mm / F 20x27	Vrac	3330450052425	5



ROBINET COMPTEUR (TECHNO)

Réf.	Désignation	Type Cdt.	Gencod	PCB
98.04478	Robinet compteur Ø25mm / F 20x27	Vrac	3330450539896	5



merchandising pour la gamme techno

Une segmentation par codes couleurs pour clarifier l'offre : une couleur par gamme, une couleur par diamètre et une couleur par filetage.

CARTES BROCHABLES



BOÎTES POUR LE PRODUITS IN VRAC

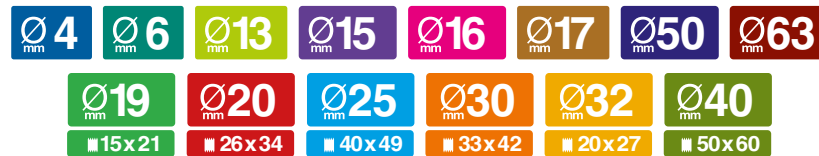

LE PACKAGINGS POUR DES PRODUITS PLUS STRUCTURÉS

Des propositions de linéaire "clés en main"

Des frontons représentant le cœur des ventes dans chaque univers sont bien entendu disponibles.



FRONTON, SEPARATEURS RAYON ET BOX

NOUVEAUTE



1

NOUVEAUTE



6

NOUVEAUTE

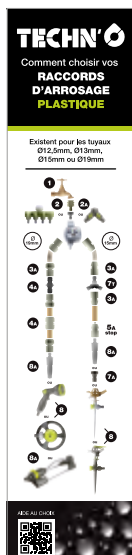

2

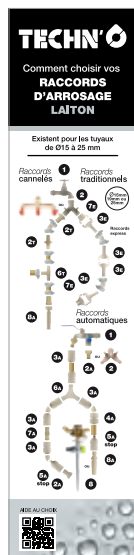

3

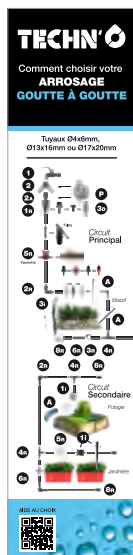

4



5

	Réf.	Désignation	Gencode
1	98.07141	Fronton Techno 27x100cm (inclus 2 portes frontons)	3330459871416
2	98.07142	Séparateur rayon brochable PLASTIQUE 20x90cm	3330459871423
3	98.07144	Séparateur rayon brochable LAITON 20x90cm	3330459871447
4	98.07146	Séparateur rayon brochable GOUTTE 20x90cm	3330459871461
5	98.07148	Séparateur rayon brochable ENTERRE 20x90cm	3330459871485
6	98.07120	Box Promo TECHN'O	3330459871201

UNE PRÉSENTATION LISIBLE ET EFFICACE

Un système étudiée pour faciliter la lisibilité et la compréhension rapide des informations des produits : elle apporte des avantages graphiques favorisant la visibilité en linéaires et constitue ainsi une véritable aide à la vente des produits en libre service.



fitt france

Fidèle à ses valeurs et forte de sa maîtrise de technologies de pointe, FITT délivre des solutions design pour améliorer le quotidien de ses clients, à travers des gammes larges et profondes de tuyaux rigides et souples ainsi que des systèmes permettant le transport de substances liquides, gazeuses et solides, tout en respectant ses engagements sociaux et environnementaux.

Depuis sa création et tout au long de son histoire, le groupe s'est appuyé sur des partenariats industriels et commerciaux solides, pérennes et respectueux

des intérêts de chaque partie. Ainsi en France, FITT intègre en 1994 la société de distribution COMECAP, basée à Vitrolles (13), puis opère les rachats en 2000 et 2014 des sociétés SOTEP basée à Tricot (60) et BORDET basée en Avignon (84). En quelques années, FITT dessine ainsi la future architecture de sa filiale française qui sera officiellement créée en 2017 et dont le siège administratif et social est basé à Vitrolles (13).

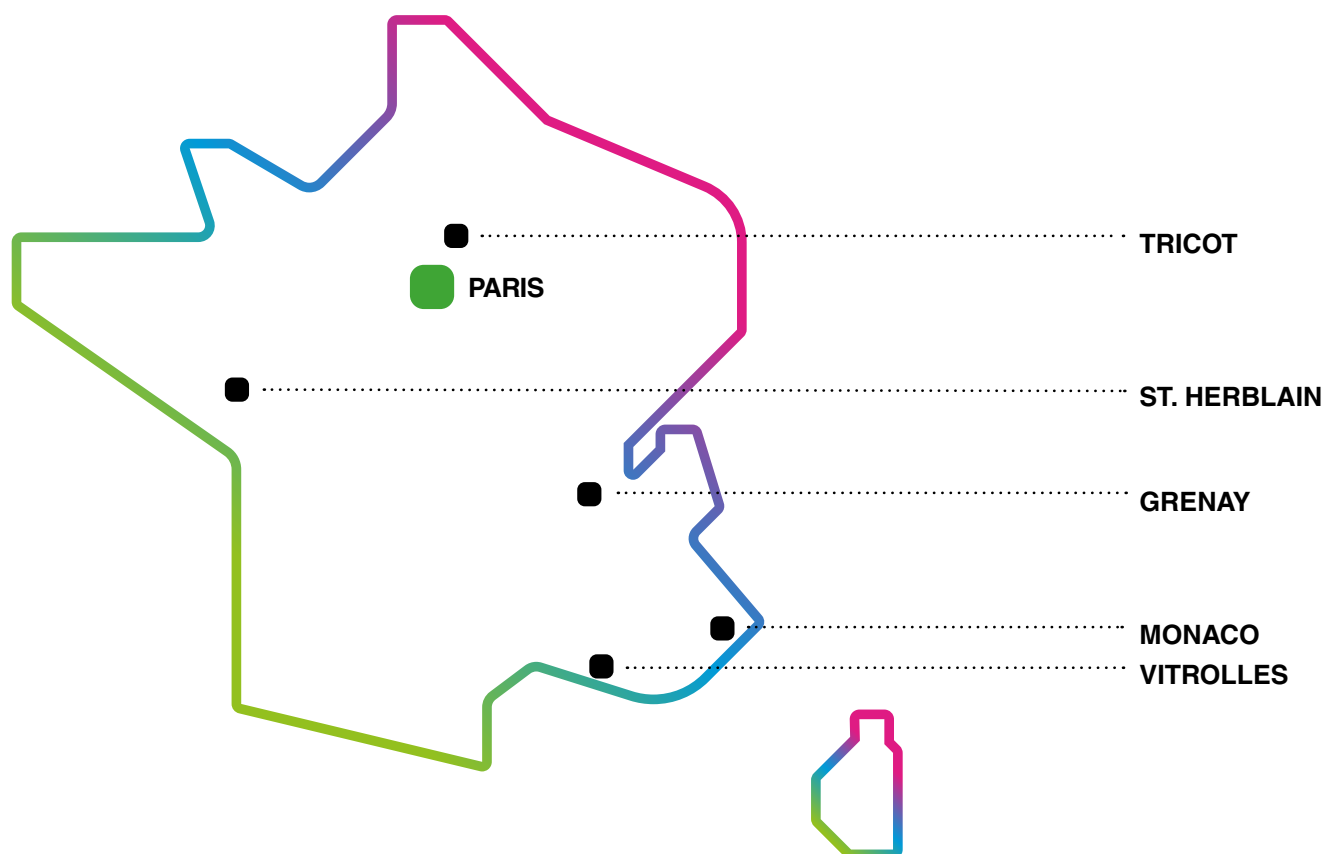

Désormais FITT France développe les activités du groupe sur le territoire national en commercialisant ses produits et ses services, auprès d'acteurs majeurs de l'industrie et de la distribution.



1. Unité de production



1. Atelier de transformation



3. Unités logistiques



2. Business Unit: Industrie & Garden

LA CRÉATION DE VALEUR POUR GARANTIR LA PÉRENNITÉ ET ACCOMPAGNER LA CROISSANCE DU GROUPE

L'objectif principal des actionnaires familiaux a toujours été d'assurer la qualité et la pérennité de l'activité de l'entreprise et de ses collaborateurs en investissant notamment régulièrement au sein des 8 sites spécialisés du Groupe, implantés en Italie, en France et en Pologne.

La création de valeur a permis, au fil des ans, de générer une politique d'investissements successifs dédiés à l'amélioration continue et à l'investissement en Recherches et Développement, afin de conforter sa position sur ses marchés.

Le Groupe a su également développer son leadership en complétant son offre historique par des produits innovants, parfois issus du négoce, afin de répondre positivement aux demandes de ses clients présents sur différents marchés qu'il adresse. Tous les investissements ont été réalisés en conservant un principe fondamental : **Créer de la valeur pour accompagner la croissance.**

LES CHIFFRES NOUS FONT GRANDIR MAIS CE SONT LES VALEURS QUI NOUS DISTINGUENT

Tous les collaborateurs du groupe FITT partagent les valeurs de l'entreprise :

L'éco-vigilance : FITT travaille avec une attention constante à son impact sur le territoire, tant du point de vue environnemental que social. Le groupe FITT est également attentif à l'impact des technologies, des processus de production et des produits utilisés.

L'expertise : la mise en marché de solutions pertinentes sont généralement issues d'une écoute active des besoins-clients, qu'ils soient distributeurs ou utilisateurs et ce depuis plus de 50 ans.

L'innovation : L'amélioration technologique continue et la pensée créative sont les ingrédients du développement de solutions réellement novatrices et de pointe.

La multiculturalité : avec des collaborateurs représentant plus de 30 nationalités, le groupe FITT bénéficie de la richesse générée par un environnement multiculturel qu'il a toujours favorisé.

notes

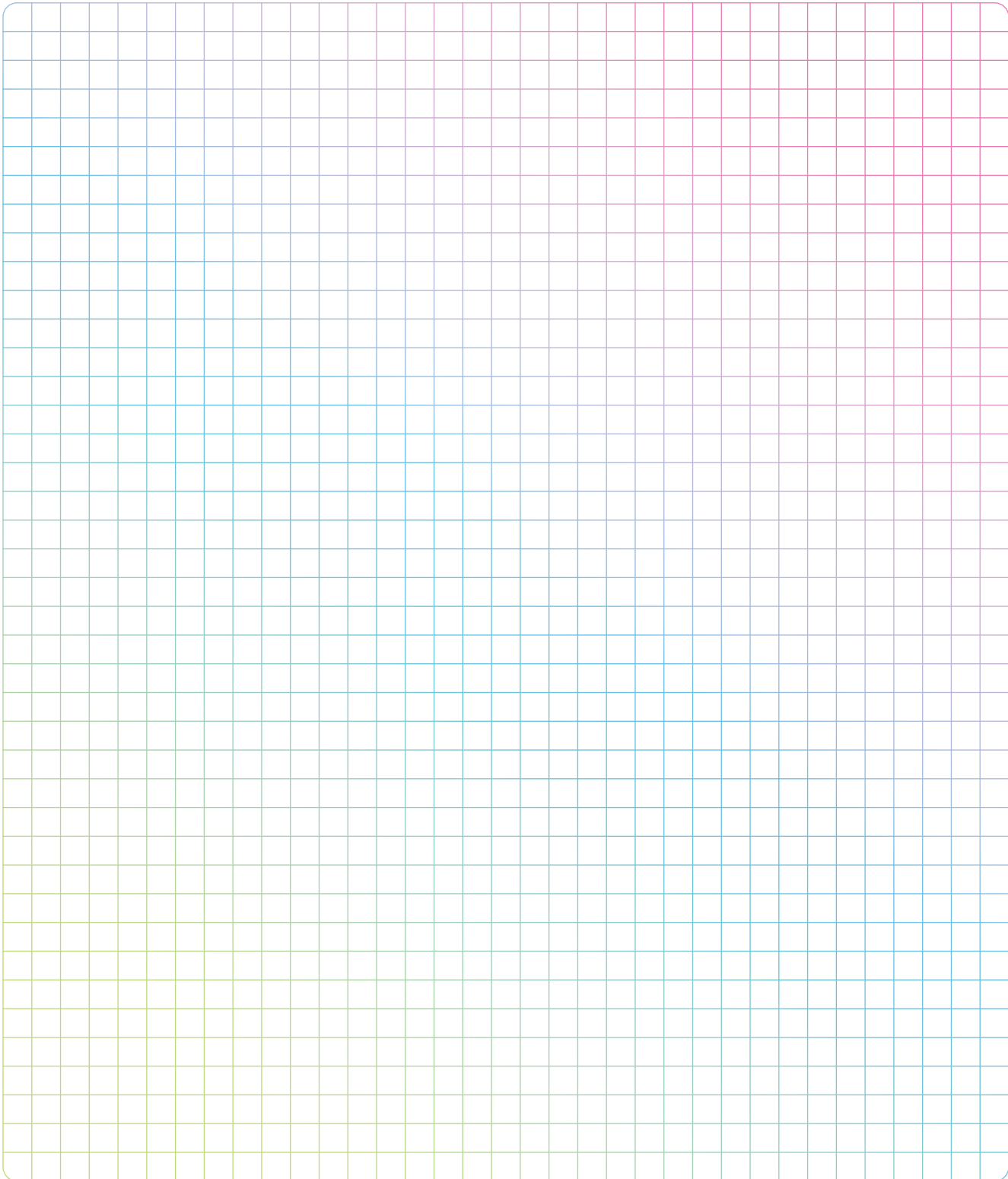

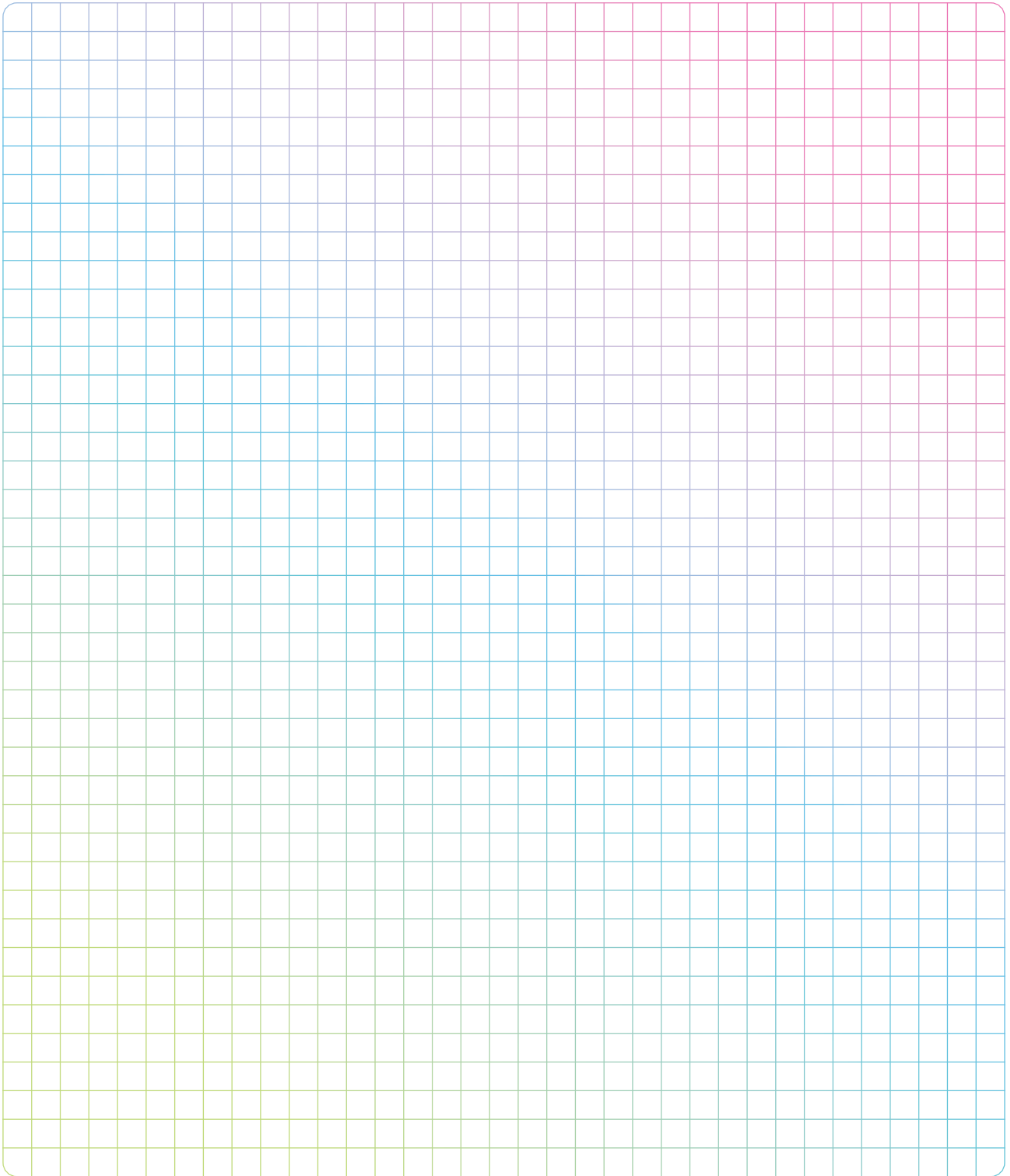

notes

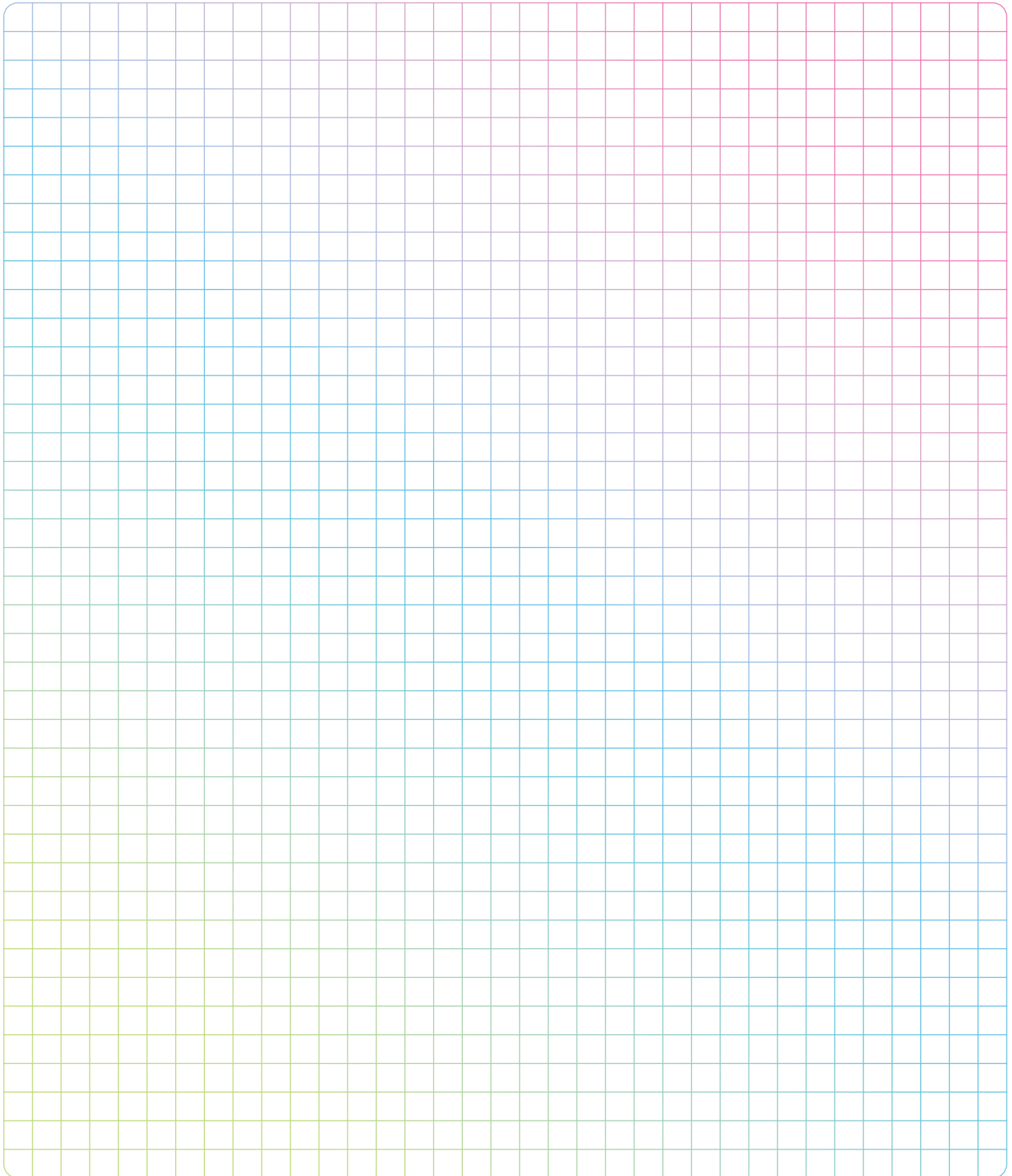

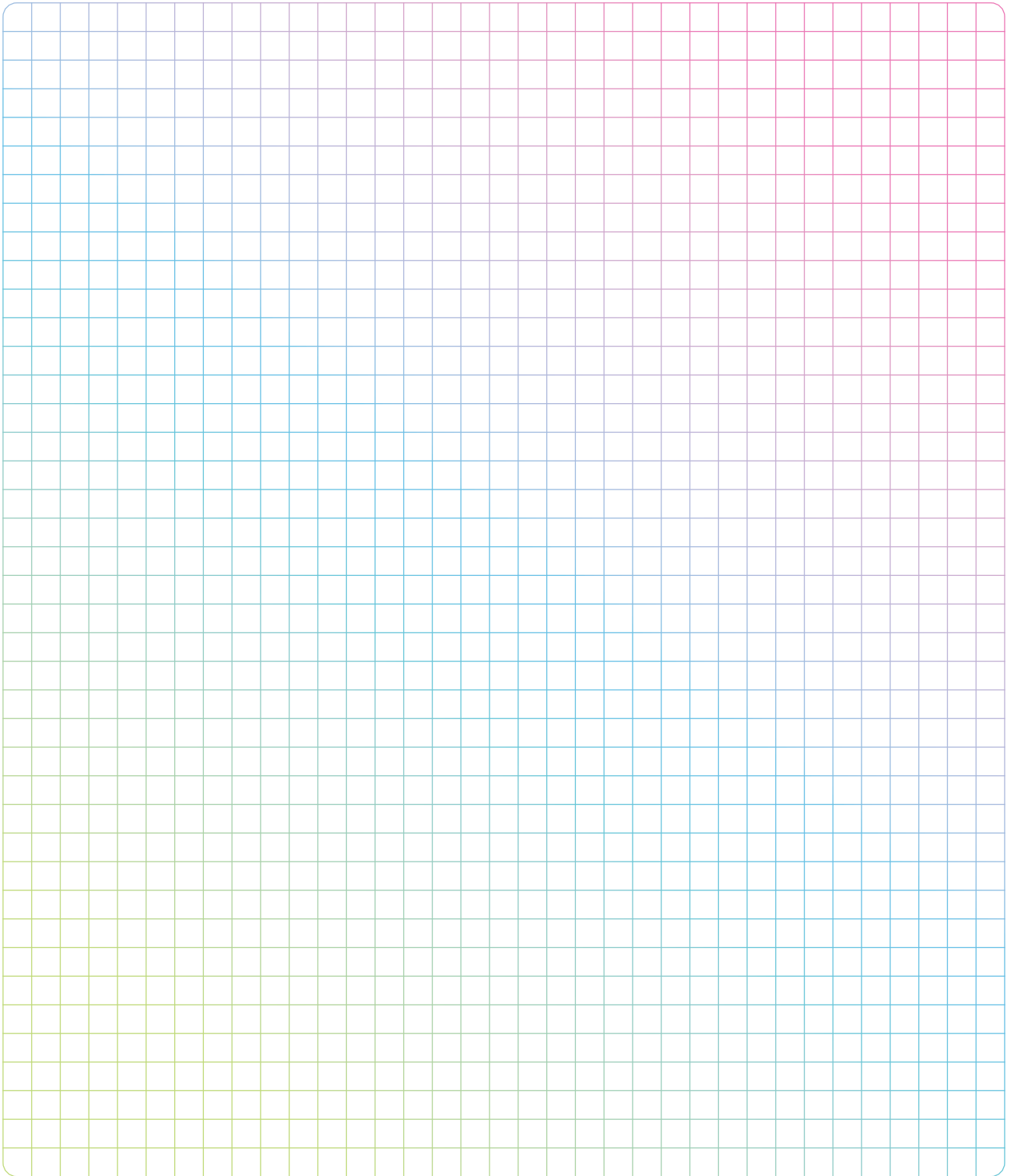

fitt
fitt force
fitt ikon



NTS

NO TORSION
FITT FREEL
YOYO
JEANS
TOBBY
REFITTEX
ALIFLEX

sont des marques déposées de FITT S.p.A.



FITT GARDENING SOLUTIONS

Le service commercial du Groupe FITT développe des solutions et des produits pour le jardinage, l'irrigation, le nettoyage et la vie en plein air pour les loisirs et l'usage professionnel, tels que des tuyaux pour le camping, pour arroser les jardins, les terrasses et les potagers, laver la voiture, le vélo et les animaux domestiques.

Pour plus d'informations :

FITT France S.A.S.

75 Boulevard de l'Europe
BP 60219 - ZA de l'Anjoly
13746 Vitrolles Cedex - FRANCE
commercial@fitt.com
T +33 (0)4 42 75 04 93
F +33 (0)4 42 89 54 62

FITT S.p.A. is a Benefit Company according to Italian Law number 208/2015
FITT® is a registered trademark of FITT S.p.A.

